



LEICA GEOVID 8 x 42 HD-R (Typ 402)

LEICA GEOVID 10 x 42 HD-R (Typ 403)

LEICA GEOVID 8 x 56 HD-R (Typ 500)

Anleitung | Instructions

Notice d'utilisation | Gebruiksaanwijzing

Istruzioni | Instrucciones | Bruksanvisning

Инструкция по эксплуатации

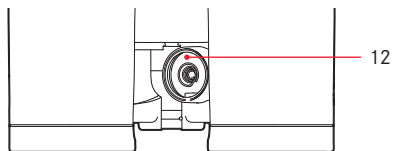
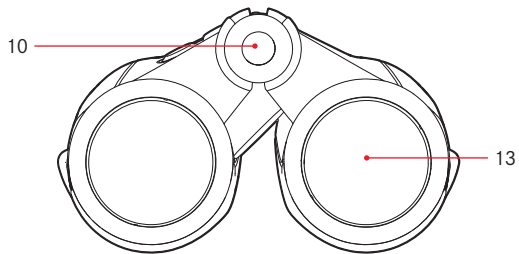
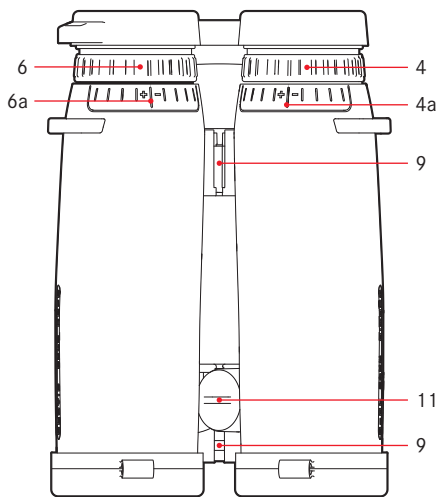
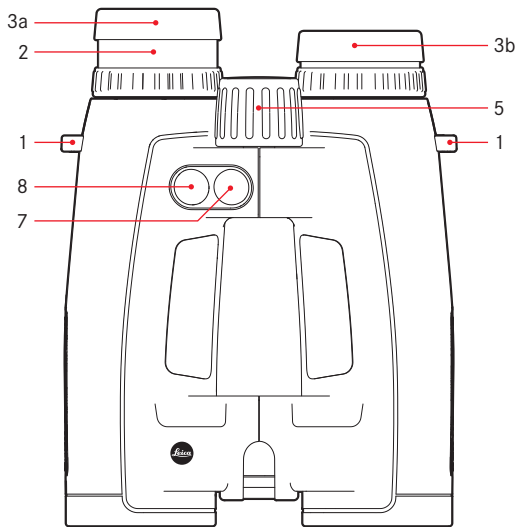

BEZEICHNUNG DER TEILE

1. Ösen für Tragriemen
2. Okular
3. Drehschiebehülse mit
 - a. Augenmuschel
Stellungen a: herausgedreht für Beobachtung ohne Brille (4 Stufen)
Stellung b: hereingedreht für Beobachtung mit Brille
4. Dioptrien-Ausgleichsring Display
 - a. Skala
5. Zentral Fokussierungsrad
6. Dioptrien-Ausgleichsring mit
 - a. Skala
7. Haupt-/Auslösetaste für Entfernungsmessung
8. Neben-/Menütaste
9. Gelenkachsen für Einstellung des Augenabstands
10. Laser-Sendeoptik
11. Deckel für Batteriefach
12. Batteriefach
13. Objektivlinse

VORWORT

Sehr geehrte Kundin, sehr geehrter Kunde, der Name Leica steht weltweit für höchste Qualität, feinmechanische Präzision bei äußerster Zuverlässigkeit und langer Lebensdauer.

Wir wünschen Ihnen viel Freude und Erfolg mit Ihrem neuen Leica Geovid HD-R Fernglas. Damit Sie es richtig einsetzen können, empfehlen wir Ihnen, zunächst diese Anleitung zu lesen.

LIEFERUMFANG

- Fernglas
- 1 Lithium Rundzelle 3V Typ CR2
- Tragriemen
- Bereitschaftstasche
- Okularschutzdeckel
- 2 Objektivschutzdeckel
- Garantiekarte
- Bedienungsanleitung

INHALTSVERZEICHNIS

| | | | |
|---|----|--|----|
| Bezeichnung der Teile | 1 | Entfernungsmessung..... | 13 |
| Vorwort..... | 1 | Scan-Betrieb | 14 |
| Lieferumfang..... | 1 | Messreichweite und Genauigkeit | 15 |
| Entsorgung elektrischer und elektronischer Geräte | 3 | Anzeige der atmosphärischen Bedingungen..... | 16 |
| Anwendungsmöglichkeiten..... | 3 | Pflege/Reinigung..... | 17 |
| Anbringen des Tragriemens und des Okular-Schutzdeckels | 4 | Zubehör | 17 |
| Anbringen der Objektiv-Schutzdeckel | 4 | Ersatzteile..... | 17 |
| Einsetzen und auswechseln der Batterie | 5 | Was tun, wenn... .. | 18 |
| Ladezustand der Batterie..... | 6 | Technische Daten | 19 |
| Einstellen der Augenmuscheln/ Verwendung mit und ohne Brille | 7 | Product Support..... | 20 |
| Einstellen des Augenabstands | 7 | Leica Customer Care | 20 |
| Einstellen der Schärfe/Dioptrienausgleich..... | 8 | | |
| Grundsätzliches zur Menüsteuerung | 10 | | |
| Einstellung der gewünschten Masseinheit..... | 10 | | |
| Die Äquivalente Horizontale Entfernung | 11 | | |
| Anzeige und Überprüfung der Einstellungen..... | 12 | | |

Warnhinweis: Vermeiden Sie, wie bei jedem Fernglas, den direkten Blick mit Ihrem Leica Geovid HD-R in helle Lichtquellen, um Augenverletzungen auszuschließen.



ENTSORGUNG ELEKTRISCHER UND ELEKTRONISCHER GERÄTE

(Gilt für die EU, sowie andere europäische Länder mit getrennten Sammelsystemen)

Dieses Gerät enthält elektrische und/oder elektronische Bauteile und darf daher nicht im normalen Hausmüll entsorgt werden! Stattdessen muss es zwecks Recycling an entsprechenden, von den Gemeinden bereitgestellten Sammelstellen abgegeben werden. Dies ist für Sie kostenlos. Falls das Gerät selbst wechselbare Batterien oder Akkus enthält, müssen diese vorher entnommen werden und ggf. ihrerseits vorschriftsmäßig entsorgt werden. Weitere Informationen zum Thema bekommen Sie bei Ihrer Gemeindeverwaltung, Ihrem Entsorgungsunternehmen, oder dem Geschäft, in dem Sie dieses Gerät erworben haben.

ANWENDUNGSMÖGLICHKEITEN

Die Leica Geovid HD-R Ferngläser besitzen ein robustes Magnesium-Gehäuse, das den Einsatz selbst unter widrigen Bedingungen erlaubt. Dabei muss auch auf Nässe keine Rücksicht genommen werden – sie sind bis 5m Wassertiefe absolut dicht und die innenliegende Optik beschlägt dank einer Stickstoff-Füllung nicht.

ANBRINGEN DES TRAGRIEMENS UND DES OKULAR-SCHUTZDECKELS

Falls Sie den Okular-Schutzdeckel am Tragriemen befestigen möchten, müssen Sie letzteren durch die Öse des Okular-Schutzdeckels fädeln, bevor Sie den Tragriemen an der linken Seite des Fernglases befestigen.

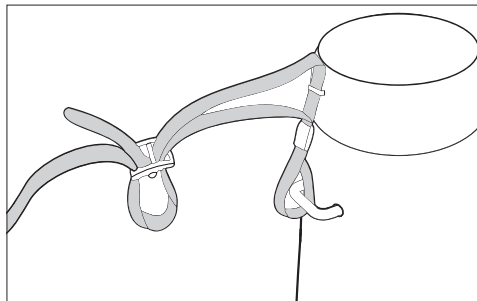

ANBRINGEN DER OBJEKTIV-SCHUTZDECKEL

Zur Montage der beiden Objektiv-Schutzdeckel werden die Gummiringe der Deckel von der Objektivseite her so über die Fernglas-Rohre gezogen, dass die Deckel nach unten aufklappen. Achten Sie beim Anbringen der Schutzdeckel darauf, die ausgesparten Segmente der Gummiringe so eng wie möglich an der unteren Brücke zu positionieren. Dies gewährleistet den optimalen Halt der Schutzdeckel.

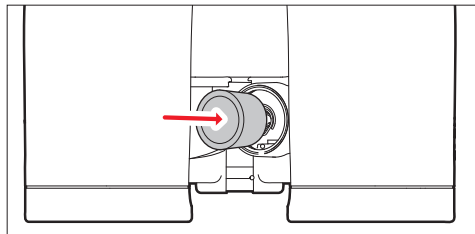
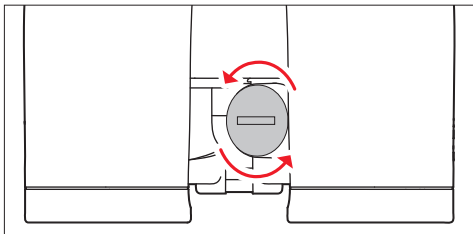

EINSETZEN UND AUSWECHSELN DER BATTERIE

Das Leica Geovid HD-R wird zur Energieversorgung mit einer 3 Volt Lithium-Rundzelle (CR2 Typ) bestückt.

1. Öffnen Sie den Deckel des Batteriefachs indem Sie ihn, z. B. mit einer Münze, gegen den Uhrzeigersinn drehen.
2. Legen Sie die Batterie mit ihrem Pluskontakt voran (entsprechend der Kennzeichnung im Batteriefach) ein.
3. Schließen Sie den Deckel wieder durch Drehen im Uhrzeigersinn.

Hinweise:

- Kälte reduziert die Batterieleistung. Bei niedrigen Temperaturen sollte das Fernglas deshalb möglichst in Körpfernähe getragen und mit einer frischen Batterie betrieben werden.
- Wenn das Fernglas längere Zeit nicht benutzt wird, sollte die Batterie herausgenommen werden.
- Batterien sollten kühl und trocken gelagert werden.

Achtung:

- Batterien dürfen keinesfalls ins Feuer geworfen, erhitzt, wieder aufgeladen, zerlegt oder aufgebrochen werden.
- Verbrauchte Batterien dürfen nicht in den normalen Hausmüll geworfen werden, denn sie enthalten giftige, Umwelt belastende Substanzen.

LADEZUSTAND DER BATTERIE

Eine neue Batterie reicht für mehr als 2000 Messungen bei 20°C/68°F. Je nach Anwendungsbedingungen kann die Batterie-Lebensdauer deutlich kürzer oder länger sein. Verkürzend auf die Batterie-Lebensdauer wirken sich niedrige Temperaturen und häufige Anwendung des Scan-Betriebs aus.

Eine verbrauchte Batterie wird durch eine blinkende Messwert- und Zielmarkenanzeige signalisiert. Nach dem erstmaligen Blinken sind noch ca. 50 Messungen möglich, allerdings mit fortschreitend verminderter Reichweite. Leica empfiehlt die Verwendung von Marken-Batterien.

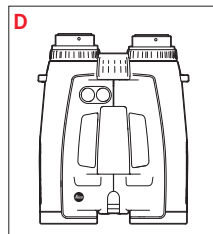
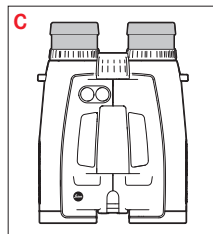
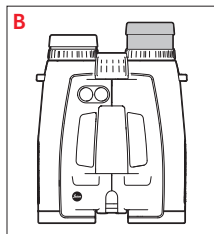
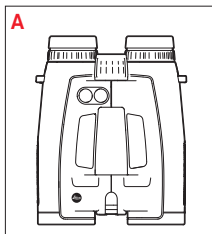

EINSTELLEN DER AUGENMUSCHELN/ VERWENDUNG MIT UND OHNE BRILLE

Die Okular-Augenmuscheln lassen sich durch Drehen einfach verstellen und rasten in den gewählten Positionen sicher ein. Zur gründlichen Reinigung können sie auch ganz entfernt werden.

Für die Beobachtung mit Brille (Bild **A**) bleiben sie in der ganz eingedrehten Stellung. Für die Beobachtung ohne Brille werden sie durch Drehen gegen den Uhrzeigersinn herausgedreht. Es stehen zur optimalen Anpassung vier Positionen zur Verfügung (Bild **B**).

Sind die Okulare stark verschmutzt, empfiehlt es sich, die Augenmuscheln zur Säuberung abzunehmen (Bild **C**). Dazu werden sie aus der ganz herausgedrehten Position unter leichtem Zug abgenommen.

EINSTELLEN DES AUGENABSTANDS

Durch Knicken des Fernglases um die Gelenkachsen (9) wird der individuelle Augenabstand eingestellt. Rechtes und linkes Sehfeld müssen dabei zu einem kreisrunden Bild verschmelzen.

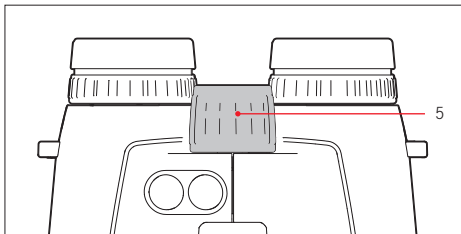

EINSTELLEN DER SCHÄRFE / DIOPTRIENAUSGLEICH

Die Einstellung der Schärfe auf verschieden weit entfernte Objekte erfolgt am Leica Geovid HD-R mit dem Zentral-Fokussierungsrad (5). Zum Ausgleich individueller Fehlsichtigkeit bei der Beobachtung ohne Brille und zum Scharfstellen der Zielmarke dienen die beiden Dioptrien-Ausgleichsringe (4).

Führen Sie die nachfolgend beschriebenen Schritte sorgfältig durch. Nur dann können Sie die volle Leistungsfähigkeit der Optik nutzen.

1. Drehen Sie beide Dioptrien-Ausgleichsringe (4) auf ihre Nullstellungen.
2. Schauen Sie durch das Fernglas auf einen weißen homogenen Hintergrund. Sie können auch ein weißes Blatt Papier vor die Objektivseite des Fernglases halten.
3. Mit der Haupt-/Auslösetaste (7) aktivieren Sie nun die Zielmarke.

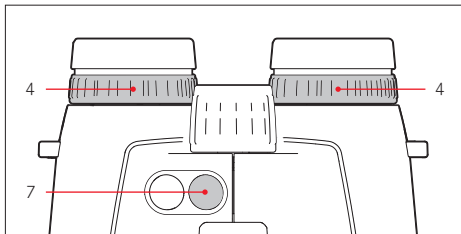

Hinweis:

Beim einseitigen linken oder rechten Durchblicken sollte das jeweils andere Auge zugekniffen, oder einfach die entsprechende Fernglashälfte vorne am Objektiv zugehalten werden.

Das jeweils genutzte Auge sollte dabei möglichst entspannt bleiben.

4. Nach Erscheinen der Zielmarke stellen Sie –während Sie weiterhin mit beiden Augen entspannt durch das Fernglas schauen – den rechten Dioptrien-Ausgleichsring (4, roter Index) so ein, dass Sie die Zielmarke scharf sehen.
5. Anschließend stellen Sie – bei weiterhin/erneut eingeschalteter Zielmarke, jetzt aber nur noch mit dem rechten Auge beobachtend – mit dem Zentral-Fokussierungsrad das Bild in der rechten Optik exakt scharf ein. Suchen Sie sich hierfür nun ein Beobachtungsobjekt mit einer Distanz von >100m.
6. Stellen Sie danach das Bild in der linken Optik mit dem linken Dioptrienring (4) auf optimale Schärfe ein.
7. Die eingestellten Werte können Sie an den „+“ oder „-“ Werten der Dioptrienskalen (4a) ablesen.

GRUNDSÄTZLICHES ZUR MENÜSTEUERUNG

Das Hauptmenü besteht aus den Menüpunkten Meter-/Yard-Anzeige (**USEU**) und der Anzeige der Ebenen-gleichen Entfernung (**EH**). Einzelheiten zu den Funktionen finden sie in den jeweiligen Abschnitten.

Sowohl das Hauptmenü als auch die jeweiligen Einstellungsoptionen sind als Endlos-Schleifen geschaltet, d.h. alle Punkte/Einstellungen sind durch mehrfachen Tastendruck immer wieder zu erreichen.

EINSTELLUNG DER GEWÜNSCHTEN MASSEINHEIT

Das Leica Geovid HD-R kann auf das in den USA gebräuchliche imperiale Maßeinheitensystem (**US**) oder auf das metrische System (**EU**) eingestellt werden, d.h. für Entfernung/Temperatur/Luftdruck entweder Yards und Inches/Fahrenheit/inHG (inches of mercury) oder Meter und Zentimeter/Celsius/Millibar.

Das Leica Geovid HD-R ist werkseitig auf Yards (**US**) eingestellt.

Die Einstellung des Maßeinheitensystems

1. Drücken Sie die Neben-/Menütaste lang ($\geq 4s$).
 - Es erscheint **USEU** (blinkend).
2. Drücken Sie die Haupt-/Auslösetaste, um die gewünschte Maßeinheit auszuwählen.
US = Anzeige in yards
EU = Anzeige in Meter

Hinweis:

Die jeweilige Einstellung ist stets an der Anzeige zu erkennen: Sind metrische Werte gewählt, erscheint neben der Zielmarke rechts unten ein Punkt.

3. Speichern Sie Ihre Einstellung durch kurzes Drücken der Neben-/Menütaste.



DIE ÄQUIVALENTE HORIZONTALE ENTFERNUNG (EH)

Schüsse auf höher oder tiefer gelegene Ziele unterliegen veränderten ballistischen Bedingungen. Sie erfordern daher die Kenntnis der – jagdlich relevanten – äquivalenten horizontalen Entfernung (Equivalent Horizontal Range). Die Kenntnis der EH ist z. B. beim Einsatz von ballistischen Absehen wichtig.

Diese EH errechnet das Leica Geovid HD-R, aus der linear gemessenen Entfernung und einem Korrekturfaktor, welcher von den ebenfalls ermittelten Parametern Winkel, Temperatur und Luftdruck abhängt.

Hinweise:

- EH-Werte werden aus Sicherheitsgründen nur zwischen 10m und 550m angegeben. Darüber hinaus wird nur die tatsächlich gemessene, lineare Entfernung angegeben.
- Auch horizontale EH-Messungen können Werte ergeben, die von der „normal“ gemessenen Entfernung abweichen, wenn beispielsweise die Temperatur und/oder der Luftdruck von den einprogrammierten Mittelwerten abweichen.

Wichtig:

- Bitte beachten Sie, dass gerade bei großen Entfernungen der Einfluss aller ballistisch relevanten Einflussfaktoren deutlich zunimmt und es zu erheblichen Abweichungen kommen kann. Die angezeigten ballistischen Werte sind deshalb ausdrücklich als Hilfsmittel zu verstehen!
- Unabhängig von der Nutzung dieser Information unterliegt die Einschätzung der jeweiligen jagdlichen Situation Ihrer Verantwortung!

Einstellungen der **EH**

Wenn das Gerät eingeschaltet ist: Warten Sie, bis die Anzeige erlischt. Wenn das Gerät nicht eingeschaltet ist: Beginnen Sie mit Schritt 1.

1. Drücken Sie die Nebentaste (1) lang (≥ 4 s).
 - Es erscheint **USEU**.
2. Drücken Sie die Nebentaste 1x kurz
 - Die Anzeige wechselt.
3. Durch mehrfaches Drücken der Haupttaste (2) wählen Sie die gewünschte Einstellung (**EH ON/ OFF**).
4. Speichern Sie Ihre Einstellung durch kurzes Drücken der Nebentaste.
 - Die gespeicherte Einstellung leuchtet zur Bestätigung 4s dauerhaft, anschließend erlischt die Anzeige.

ANZEIGE UND ÜBERPRÜFUNG DER EINSTELLUNGEN

Wenn Sie Ihre Einstellungen überprüfen möchten, können Sie sich die Werte jederzeit anzeigen lassen.

Drücken Sie dazu die Nebentaste 2x kurz.

- Unterhalb der Zielmarke erscheinen (ggf. statt der Entfernung) für jeweils ca. 2s abwechselnd
 - das eingestellte Maßeinheiten-System (**EU** oder **US**)
 - **EH** (nur sofern die Funktion aktiviert ist)

ENTFERNUNGSMESSUNG



Um die Entfernung zu einem Objekt zu messen, muss es genau angepeilt werden. Gehen Sie dazu wie folgt vor:

1. Drücken Sie die Haupt-/Auslösetaste. Der Entfernungsmesser schaltet sich ein.
 - Die Zielmarke erscheint.

Nach dem Loslassen der Haupt-/Auslösetaste leuchtet die Zielmarke noch für ca. 6 Sekunden weiter. Wird sie gedrückt gehalten, leuchtet die Zielmarke permanent.

2. Peilen Sie das Objekt an während die Zielmarke leuchtet.
3. Drücken Sie erneut die Haupt-/Auslösetaste.
 - a. Die Zielmarke erlischt während der Messung kurzzeitig.
 - b. Der Messwert wird angezeigt.

Solange die Zielmarke noch leuchtet, kann jederzeit eine neue Messung durch erneuten Druck auf die Haupt-/Auslösetaste gestartet werden.

Es erscheint: - - -, wenn

- die Objektentfernung weniger als 10 Meter/yards beträgt, oder
- die Reichweite überschritten wird, oder
- das Objekt ungenügend reflektiert.

Mit dem Erlöschen der Anzeige schaltet sich der Entfernungsmesser automatisch ab.

SCAN-BETRIEB



Mit dem Leica Geovid HD-R kann auch im Dauerbetrieb (Scan-Betrieb) gemessen werden:
Halten Sie die Haupt-/Auslösetaste bei der 2. Betätigung gedrückt. Nach ca. 2,5 Sekunden schaltet sich das Gerät in den Scan-Betrieb und führt dann permanent Messungen durch. Zu erkennen ist dies an der wechselnden Anzeige:
Nach jeweils ca. 1 Sekunde wird ein neuer Messwert ausgegeben.
Der Scan-Betrieb ist besonders praktisch bei der Messung auf kleine und sich bewegende Ziele.

Hinweise:

- Im Scan-Betrieb wird der **EH**-Korrekturwert erst nach der letzten Messung angezeigt, vorher nicht.
- Im Scan-Betrieb ist der Stromverbrauch aufgrund der permanenten Messungen höher als bei Einzelmessungen.

MESSREICHWEITE UND GENAUIGKEIT

Die Messreichweite des Leica Geovid HD-R beträgt bis zu $\pm 1825\text{m}/2000\text{yds}$. Die maximale Reichweite wird erreicht bei gut reflektierenden Zielobjekten und einer visuellen Sichtweite von etwa $10\text{km}/6.2\text{mi}$.

Hinweis:

Für die sichere Erfassung weit entfernter Objekte empfiehlt es sich, das Fernglas entweder sehr ruhig zu halten und/oder es aufzulegen.

Die Messreichweite wird von folgenden Faktoren beeinflusst:

| Reichweite | höher | geringer |
|----------------------------|-----------------------|----------------------------|
| Farbe | weiß | schwarz |
| Winkel zum Objektiv | senkrecht | spitz |
| Objektgröße | groß | klein |
| Sonnenlicht | wenig (bewölkt) | viel (Mittagssonne) |
| Atmosphärische | klar | dunstig |
| Bedingungen Objektstruktur | homogen (Hauswand) | inhomogen (Busch, Baum) |

Bei Sonnenschein und guter Sicht gilt folgende Reichweite, bzw. Genauigkeiten:

| | |
|-------------|---|
| Reichweite | ca. $10\text{m}/\text{yds}$ bis $1825\text{m}/2000\text{yds}$ |
| Genauigkeit | ca. $\pm 1\text{m}/\text{yds}$ bis $500\text{m}/\text{yds}$ ca. $\pm 2\text{m}/\text{yds}$ bis $1000\text{m}/\text{yds}$ ca. $\pm 0,5\%$ über $1000\text{m}/1000\text{yds}$ |

ANZEIGE DER ATMOSPHERISCHEN BEDINGUNGEN

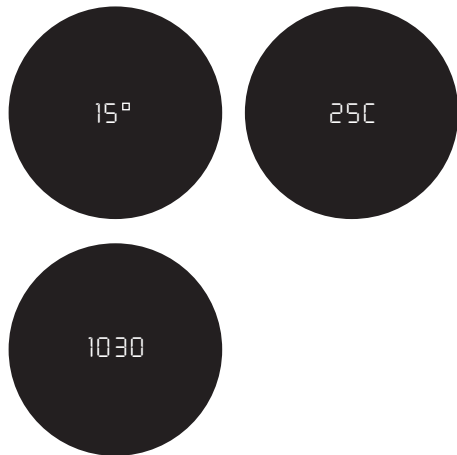

Für die genaue Berechnung der Treffpunktlage ermittelt das Leica Geovid HD-R während der Entfernungsmessung zusätzlich drei wichtige Informationen: die Neigung des Geräts, die Temperatur und den Luftdruck. Die jeweiligen Werte können Sie sich jederzeit, anzeigen lassen.

Drücken Sie die Neben-/Menütaste (8) 1x kurz.

- Die Zielmarke erscheint kurzzeitig (falls nicht vorher bereits die Entfernungsmessung eingeschaltet war). Anschließend wird anstelle der Entfernung für jeweils ca. 2s nacheinander
 - der Neigungswinkel
 - die Temperatur
 - der Luftdruckangezeigt.

Hinweis:

Wenn das Gehäuse des Leica Geovid HD-R beispielsweise beim Übergang von Innenräumen nach draußen zunächst eine deutlich unterschiedliche Temperatur aufweist als die Umgebung, kann es bis zu 30min dauern, bis der innen liegende Messfühler wieder die korrekte Umgebungstemperatur ermitteln kann.

PFLEGE/REINIGUNG

Eine besondere Pflege Ihrer Leica Geovid HD-R Ferngläser ist nicht notwendig. Grobe Schmutzteile, wie z. B. Sand, sollten mit einem Haarpinsel entfernt oder weggeblasen werden. Fingerabdrücke u. ä. auf Objektiv- und Okularlinsen können mit einem weichen, sauberen Leder oder staubfreien Tuch abgewischt werden. Bei starker Verschmutzung, z. B. der Okular-Drehhülsen, kann eine Reinigung des Fernglases durch einfaches Abspülen unter fließendem Wasser erfolgen. Salzwasser sollte ebenso abgespült werden.

Achtung:

Üben Sie auch beim Abwischen stark verschmutzter Linsenoberflächen keinen großen Druck aus. Die Vergütung ist zwar hochabriebfest, durch Sand oder Salzkristalle kann sie dennoch beschädigt werden. Jedes Leica Geovid HD-R Fernglas trägt außer der Typbezeichnung seine „persönliche“ Fabrikationsnummer. Notieren Sie sich diese Nummer zur Sicherheit in Ihren Unterlagen.

ZUBEHÖR**BEST.-NR.**

| | |
|-------------------------------------|--------|
| Stativadapter mit 1/4“ Gewinde..... | 42 220 |
| Schwimm-Trageriemen, orange | 42 163 |

ERSATZTEILE

Falls sie einmal Ersatzteile für Ihr Fernglas benötigen sollten, wie z. B. Augenmuscheln, Deckel oder Tragriemen, wenden Sie sich bitte an unseren Kundendienst oder Ihre Leica Landesvertretung (Adressen siehe Garantiekarte).

WAS TUN, WENN...

| Fehler | Ursache | Abhilfe |
|--|---|---|
| Bei der Beobachtung wird kein kreisrundes Bild erreicht. | a) Das Fernglas ist nicht genügend dem persönlichen Augenabstand angepasst. | a) Einfach durch stärkeres oder schwächeres Knicken der Gelenkachse den Abstand der beiden Fernglas-Rohre korrigieren. |
| | b) Die Pupille des Beobachters liegt nicht in der Austrittspupille des Fernglases. | b) Kopfhaltung, Augen- und Fernglasposition korrigieren. |
| | c) Die Stellung der Okular-Drehhülsen entspricht nicht der richtigen Benutzung mit und ohne Brille. | c) Anpassung korrigieren: Brillenträger drehen die Okularhülsen hinein; Bei Beobachtung ohne Brille: Okularhülsen herausdrehen. |
| Anzeige unscharf | Dioptrienausgleich ist nicht exakt | Dioptrienausgleich erneut durchführen |
| Bei der Entfernungsmessung erscheint die Anzeige „- - -“ | a) Messbereich ist über- oder unterschritten | Angaben zum Messbereich berücksichtigen |
| | b) Der Reflexionsgrad des Objekts ist unzureichend | |
| Anzeige blinkt oder keine Messung möglich | Batterie verbraucht | Batterie auswechseln |

| Modell | Leica Geovid 8x/10x 42 HD-R (Typ 402) / (Typ 403) | Leica Geovid 8x56 HD-R (Typ 500) |
|--|--|----------------------------------|
| Vergrößerung | 8x / 10x | 8x |
| Objektivdurchmesser | 42mm | 56mm |
| Austrittspupille | 5,2mm / 13/64" / 4,2mm / 10/64" | 7mm |
| Dämmerungszahl | 18,3 / 20,5 | 21,2 |
| Geometrische Lichtstärke | 27,5 / 17,6 | 49 |
| Sehfeld (auf 1.000m) / Objektiver Sehwinkel | ca. 128m / 142yds / 7,3° / ca. 113m / 125yds / 6,5° | ca. 118m / 129yds / 6,7° |
| Austrittspupillen-Längsabstand | 18mm / 45/64" / 16mm / 25/32" | 18mm / 45/64" |
| Naheinstellgrenze | ca. 5m/yds | ca. 5,8m / 6yds |
| Prismenart | Perger-Prisma | |
| Vergütung auf Linsen auf Prismen | High Durable Coating (HDC™) und hydrophobe Aqua-Dura Vergütung auf Außenlinsen, Phasenkorrekturbelag P40 | |
| Dioptrienausgleich | ±4dpt. | |
| Augenmuscheln | Verstellbar durch Drehen, dadurch Brillenträger-tauglich, 4 Raststufen, abnehmbar für einfache Reinigung | |
| Augenabstand | verstellbar, 56 - 74mm | verstellbar, 60-74 mm |
| Funktionstemperatur | Elektrik: -20°C/-4°F bis 55°C/131°F, Mechanik: -30/-22°F bis 55°C/131°F | |
| Lagertemperatur | -40 bis 85°C / -40 to 185°F | |
| Wasserdichtigkeit | druckwasserdicht bis 5m/yds Wassertiefe | |
| Gehäuse-/Chassismaterial | Magnesium-Druckguss, griffige Gummi-Armierung | |
| Reichweite | ca. 10m/yds - 1825m/2000yds | |
| Messgenauigkeit | ca. ±1m/yds bis 500m/yds / ca. ± 2m/yds bis 1000m/yds / ca. ± 0,5% über 1000m/1000yds | |
| Anzeige/Maßeinheit | LED mit 4 Ziffern/wahlweise in Yards/Inches, bzw. Meter/Centimeter | |
| Ballistikfunktion | Ausgabe der ebenenleichen Entfernung (EH) von 10/yds bis 550m/600yds | |
| Batterie | 3V/Lithium-Rundzelle Typ CR2 | |
| Batterielebensdauer | ca. 2.000 Messungen bei 20°C/68°F | |
| Laser | unsichtbar, augensicher nach EN und FDA Klasse 1 | |
| Laserstrahl-Divergenz | ca. 0,5 x 2mrad | ca. 0,5 x 1,7mrad |
| Maximale Messdauer | ca. 0,3s | ca. 0,3s |
| Abmessungen (B x H x T) | ca. 127 x 81 x 177mm / | ca. 153x187x90mm |
| Gewicht (mit Batterie) | ca. 950g | 1205g |

PRODUKT SUPPORT

Anwendungstechnische Fragen zum Leica Programm beantwortet Ihnen, schriftlich, telefonisch, per Fax oder per e-mail der Leica Produkt Support:

Leica Camera AG
Product Support / Software Support
Am Leitz-Park 5
D-35578 Wetzlar
Telefon: +49(0)6441-2080-111 /-108
Telefax: +49(0)6441-2080-490
info@leica-camera.com /
software-support@leica-camera.com

LEICA CUSTOMER CARE

Für die Wartung Ihrer Leica Ausrüstung sowie in Schadensfällen steht Ihnen die Customer Care Abteilung der Leica Camera AG oder der Reparatur-Service einer Leica Landesvertretung zur Verfügung (Adressenliste siehe Garantiekarte).

Leica Camera AG
Customer Care
Am Leitz-Park 5
D-35578 Wetzlar
Telefon: +49(0)6441-2080-189
Telefax: +49(0)6441-2080-339
customer.care@leica-camera.com

DESIGNATION OF PARTS

1. Eyes for carrying strap
2. Eyepiece
3. Rotating/sliding sleeve with
 - a. eyecup
Position a: Screwed out for use without spectacles (4 steps)
Position b: Screwed in for use with spectacles
4. Diopter adjustment ring display
 - a. scale
5. Central focusing wheel
6. Diopter adjustment ring with
 - a. scale
7. Main/trigger button for range measurement
8. Auxiliary/menu button
9. Pivot axes for adjustment of the interocular distance
10. Laser transmission lens
11. Cover for battery compartment
12. Battery compartment
13. Lens

FOREWORD

Dear Customer, The name Leica is synonymous worldwide with the highest quality, precision mechanics, extreme reliability and long service life. We wish you a great deal of fun and success with your new Leica Geovid HD-R binoculars. In order that you can make full use of its possibilities, we recommend that you first read these instructions.

PACKAGE CONTENTS

- Binoculars
- 1x 3V lithium round battery Type CR2
- Carrying strap
- Ever-ready case
- Eyepiece cap
- 2x lens cap
- Warranty card
- Operating instructions

TABLE OF CONTENTS

| | | | |
|--|----|---|----|
| Designation of parts..... | 21 | Range measurement | 33 |
| Foreword | 21 | Scan mode | 34 |
| Package contents..... | 21 | Measuring range and precision | 35 |
| Disposal of electrical and electronic equipment | 23 | Display of the atmospheric conditions | 36 |
| Potential applications | 23 | Care/cleaning | 37 |
| Attachment of carrying strap and eyepiece cap | 24 | Accessories | 37 |
| Fitting of lens caps..... | 24 | Spare parts..... | 37 |
| Insertion and replacement of battery..... | 25 | What to do if | 38 |
| Battery charge state..... | 26 | Technical data..... | 39 |
| Adjustment of the eyecups/ use with and without spectacles..... | 27 | Product Support | 40 |
| Adjustment of the interocular distance | 27 | Leica Customer Service | 40 |
| Adjustment of the focus/diopter adjustment..... | 28 | | |
| Basic information on menu control | 30 | | |
| Setting of the desired unit of measure | 30 | | |
| The equivalent horizontal range | 31 | | |
| Display and checking of the settings..... | 32 | | |

Warning: As with all binoculars, avoid looking directly at bright light sources with your Leica Geovid HD-R in order to avoid eye damage.



DISPOSAL OF ELECTRICAL AND ELECTRONIC EQUIPMENT

(Applies within the EU, and for other European countries with segregated waste collection systems)

This device contains electrical and/or electronic components and should therefore not be disposed of in general household waste. Instead it should be disposed of at a recycling collection point provided by the local authority. This costs you nothing. If the device itself contains replaceable (rechargeable) batteries, these must be removed first and, if necessary, also be disposed of in line with the relevant regulations. Further information on this issue is available from your local administration, your local waste collection company, or in the store where you purchased this device.

POTENTIAL APPLICATIONS

The Leica Geovid HD-R binoculars have a sturdy magnesium housing that allows use even under adverse conditions. Wet weather is no problem – the binoculars are absolutely water-tight to a depth of 5 m and the internal lenses do not fog thanks to the nitrogen filling.

ATTACHMENT OF CARRYING STRAP AND EYEPIECE CAP

If you wish to attach the eyepiece cap to the carrying strap, the strap must first be threaded through the eyelet of the eyepiece cap before the carrying strap is fastened to the left-hand side of the binoculars.

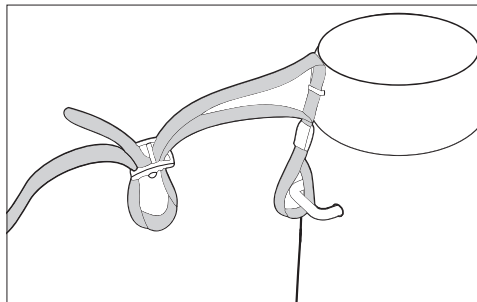

FITTING OF LENS CAPS

To fit the two lens caps, pull the rubber rings of the caps over the binocular tubes from the lens side so that the caps fold down.

When fitting the caps, take care to position the recessed segments of the rubber rings as close as possible to the lower bridge. This ensures a n optimum fit of the lens caps.

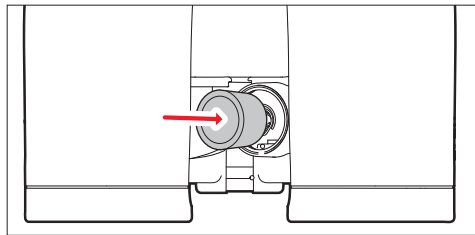
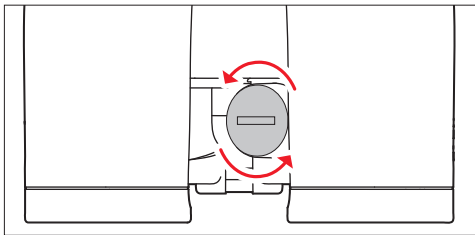

INSERTION AND REPLACEMENT OF BATTERY

The Leica Geovid HD-R is fitted with a 3 Volt lithium round cell (Type CR2) for its power supply.

1. Open the cover of the battery compartment by turning it in counter-clockwise direction, e.g. using a coin.
2. Insert the battery with the plus (+) contact facing forwards (as indicated by the mark in the battery compartment).
3. Close the cover again by turning in clockwise direction.

Notes:

- Cold temperatures reduces the battery performance. At low temperatures, the binoculars should therefore be carried as close as possible to your body and operated with a new battery.
- If the binoculars are not used for a prolonged period, the battery should be removed.
- Store batteries cool and dry.

Caution:

- On no account should batteries be thrown into a fire, heated, recharged, dismantled or broken apart.
- Old batteries must not be thrown into the normal household refuse as they contain toxic, environmentally harmful substances.

BATTERY CHARGE STATE

A new battery is sufficient for more than 2000 measurements at 20°C/68°F. Depending on the operating conditions, the battery service life can be significantly longer or shorter. Low temperatures and frequent use of Scan mode shorten the service life of the battery.

A deteriorating battery is signaled by a flashing measured value and target mark display. After the display flashes for the first time, approx. 50 measurements are still possible, but with increasingly reduced range. Leica recommends the use of brand-name batteries.

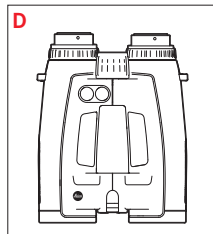
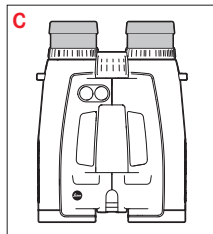
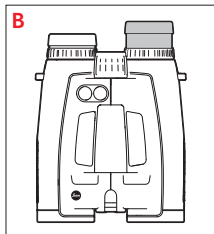
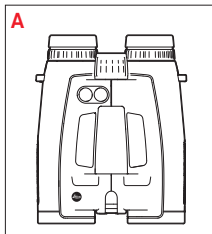

ADJUSTMENT OF THE EYECUPS / USE WITH AND WITHOUT SPECTACLES

The eyecups can be easily adjusted by turning and lock securely in the selected positions. They can be removed for thorough cleaning.

For use of the binoculars with spectacles (Figure A), they remain in the completely screwed in position. For use of the binoculars without spectacles they can be screwed out by turning in counter-clockwise direction. Four positions are available for optimum adjustment (Figure B).

If the eyepieces are heavily soiled, we recommend removing the eyecups for cleaning (Figure C). To remove, pull out gently from the fully unscrewed position.

ADJUSTMENT OF THE INTEROCULAR DISTANCE

The individual interocular distance can be adjusted by bending the binoculars about the pivot axes (9). Right-hand and left-hand field of view must then merge into a circular image.

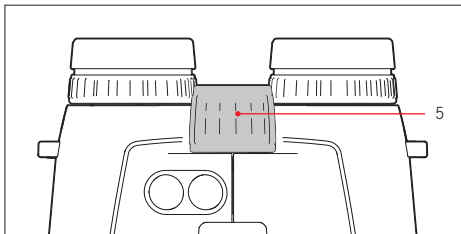

ADJUSTMENT OF THE FOCUS / DIOPTER ADJUSTMENT

The focus for objects at different distances is adjusted on the Leica Geovid HD-R using the central focusing wheel (5).

The two diopter adjustment rings (4) serve to compensate individual vision problems when viewing without spectacles and for adjustment of the target mark.

Perform the following steps carefully. Only then can you make full use of the lens performance.

1. Turn the two diopter adjustment rings (4) to their zero positions.
2. Look through the binoculars at a homogeneous white background. You can also hold a sheet of white paper in front of the lenses of the binoculars.
3. Now activate the target mark using the main/shutter button (7).

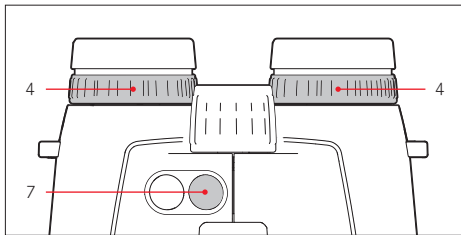
**Note:**

When looking with only the left eye or right eye, the other eye should be kept closed or simply cover the front lens of the corresponding side of the binoculars.

The viewing eye should be as relaxed as possible.

4. When the target mark appears, adjust the right-hand diopter adjustment ring (4, red index) – while still looking with both eyes through the binoculars in a relaxed manner – so that you see the target mark sharply.
5. Then adjust the image in the right-hand lens sharply – with the target mark still displayed or displayed again, but this time viewing with the right eye – using the central focusing wheel. Now look for an observation object at a range of >100m.
6. Then adjust the image in the left-hand lens to optimum focus using the left-hand diopter adjustment ring (4).
7. You can read off the set values at the "+" or "-" values of the diopter scales (4a).

BASIC INFORMATION ON MENU CONTROL

The main menu consists of the menu items meters/ yards display (**USEU**) and the display of the equivalent horizontal range (**EH+**). Further details on the functions can be found in the relevant sections.

Both the main menu and the respective setting options form an endless loop, i.e. all points/settings can be called up by repeatedly pressing the button.

SETTING OF THE DESIRED UNIT OF MEASURE

The Leica Geovid HD-R can be set to the Imperial system of units commonly used in the USA (**US**) or to the metric system (**EU**), i.e. for range/temperature/ atmospheric pressure either yards and inches/ Fahrenheit/inHG (inches of mercury) or meters and centimeters/Celsius/millibar. The Leica Geovid HD-R is set at the factory to yards (**US**).

Setting of the system of units

1. Hold the auxiliary/menu button depressed (≥ 4 s).
 - **USEU** appears (flashing).
2. Press the main/trigger button to select the desired unit of measure.
 - US** = Display in yards
 - EU** = Display in meters

Note:

The active setting is always shown in the display: If metric values are selected, a dot appears in the bottom right-hand corner next to the target mark.

3. Save your setting by briefly pressing the auxiliary/menu button.



THE EQUIVALENT HORIZONTAL RANGE (EH)

Firing at targets on higher or lower ground is subject to changes in ballistic conditions. It therefore requires knowledge of the - hunting-relevant - equivalent horizontal range. Knowledge of the EH is important, e.g. when using ballistic methods. The Leica Geovid HD-R calculates this EH using the measured linear distance and a correction factor that is dependent on the parameters angle, temperature and atmospheric pressure that are also measured.

Notes:

- For safety reasons, EH values are given only between 10m and 550m. Furthermore, only the actual linear distance measured is indicated.
- Horizontal EH measurements can also result in values that deviate from the "normally" measured distance if, for example, the temperature and/or atmospheric pressure deviate from the programmed mean values.

Important:

- Please note that particularly with large distances, the influence of all ballistically relevant factors increases significantly and can result in considerable deviations. The ballistic values displayed are therefore expressly to be understood only as an aid!
- Irrespective of the use of this information, responsibility for the assessment of the respective hunting situation lies with the user!

Setting of the **EH**

If the device is switched on: Wait until the display goes out. If the device is not switched on: Start with Step 1.

1. Hold the auxiliary button (1) depressed (≥ 4 s).
 - **USEU** appears.
2. Press the auxiliary button 1x briefly.
 - The display changes.
3. Select the desired setting (**EH ON/OFF**) by pressing the main button (2) several times.
4. Save your setting by briefly pressing the auxiliary button.
 - The save setting is displayed for 4s for confirmation, then the display goes out.

DISPLAY AND CHECKING OF THE SETTINGS

If you wish to check your settings, you can display the values at any time.

Press the auxiliary button 2x briefly.

- Below the target mark, the following are displayed in turn for approx. 2s (possibly instead of the range):
 - The set units system (**EU** or **US**)
 - **EH** (only if the function is activated)

RANGE MEASUREMENT



The device must be pointed directly at an object in order to measure the range. Proceed as follows:

1. Press the main/trigger button. The range meter is activated.
 - The target mark appears.

When the main/trigger button is released, the target mark continues to be displayed for approx. 6 seconds. If it is held depressed, the target mark is displayed permanently.

2. Point the device at the object while the target mark is lit.
3. Press the main/trigger button again.
 - a. The target mark goes out briefly during the measurement.
 - b. The measured value is displayed.

As long as the target mark is still lit, a new measurement can be started at any time by pressing the main/trigger button again.

The display shows: - - - when

- The object distance is less than 10 meters/yards, or
- The range is exceeded, or
- The object is not sufficiently reflective.

When the display goes out, the range meter switches off automatically.

SCAN MODE



The Leica Geovid HD-R can also be used for measurements in continuous mode (Scan mode): Press the main/trigger button once, then press again and hold depressed. After approx. 2.5 seconds, the device switches to Scan mode and then performs measurements permanently. This is indicated by alternating displays:

A new measured value is displayed after approx. 1 second.

Scan mode is particularly practical when measuring small and moving targets.

Notes:

- In Scan mode, the **EH+** correction value is displayed only after the last measurement, not before.
- The power consumption during Scan mode is higher than with individual measurements due to the continuous measurement.

MEASURING RANGE AND PRECISION

The measuring range of the Leica Geovid HD-R is up to $\pm 1825\text{m}/2000\text{yds}$. The maximum range is achieved with target objects with high reflectivity and a visual range of approx. $10\text{km}/6.2\text{mi}$.

Note:

For reliable measurement of distant objects, we recommend that you either hold the binoculars very steady and/or rest them on a stable surface.

The measuring range is influenced by the following factors:

| Range | higher | lower |
|--------------------------------|-----------------------------|-------------------------------|
| Color | white | black |
| Angle to lens | perpendicular | acute |
| Object size | large | small |
| Sunlight | little (cloudy) | extensive (midday sun) |
| Atmospheric | clear | hazy |
| Conditions Object structure | homogeneous (house wall) | inhomogeneous (bush, tree) |

In sunshine and with good visibility, the following ranges and accuracies can be achieved:

| | |
|-----------|---|
| Range | approx. $10\text{m}/\text{yds}$ up to $1825\text{m}/2000\text{yds}$ |
| Precision | approx. $\pm 1\text{m}/\text{yds}$ up to $500\text{m}/\text{yds}$ approx. $\pm 2\text{m}/\text{yds}$ up to $1000\text{m}/\text{yds}$ approx. $\pm 0.5\%$ over $1000\text{m}/1000\text{yds}$ |

DISPLAY OF THE ATMOSPHERIC CONDITIONS

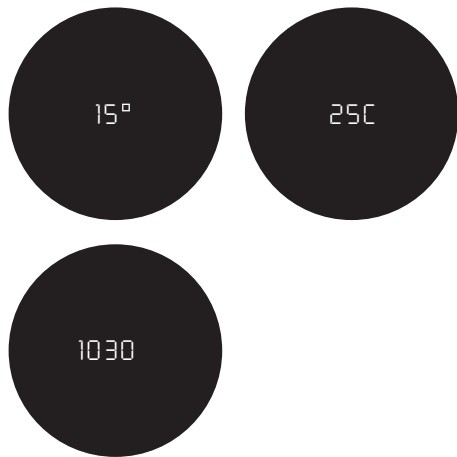

For exact calculation of the point of impact, the Leica Geovid HD-R also collects three items of important information during the range measurement: The angle of the device, the temperature and the atmospheric pressure. The individual values can be displayed at any time.

Press the auxiliary/menu button (8) 1x briefly.

- The target mark appears briefly (if the range measurement was not already activated). Then, instead of the range, the following are displayed in turn for approx. 2s:
 - The angle
 - The temperature
 - The atmospheric pressure

Note:

If the housing of the Leica Geovid HD-R has a significantly different temperature to that of the environment, for example when moving from indoors to outdoors, it can take up to 30 minutes before the internal measuring sensors can determine the correct ambient temperature again.

CARE / CLEANING

No particular care of your Leica Geovid HD-R binoculars is necessary. Coarse soiling such as sand, etc., should be removed or blown off using a fine brush. Fingerprints, etc. on lenses and eyepieces can be wiped off using a soft, clean leather or lint-free cloth. In the case of severe soiling, e.g. of the eyepiece sleeves, the binoculars can be cleaned by simply rinsing under running water. Salt water should also be washed off.

Caution:

Do not apply excessive pressure when cleaning heavily soiled lens surfaces. Although the coating is abrasion-resistant, it can nevertheless be damaged by sand or salt crystals. In addition to the designation by type, all Leica Geovid HD-R binoculars have an individual serial number. Please note this number, e.g. in your documents.

ACCESSORIES

| | |
|---------------------------------------|--------|
| Tripod adapter with 1/4" thread | 42 220 |
| Floating carrying strap, orange | 42 163 |

ORDER NO.

SPARE PARTS

Should you require spare parts for your binoculars, e.g. eyecups, caps or carrying strap, please contact our Customer Service or your national Leica agency (see Warranty Card for address list).

WHAT TO DO IF ...

| Fault | Cause | Remedy |
|--|---|--|
| No circular image is obtained during viewing. | a) The binoculars are not sufficiently adapted to your personal interocular distance. | a) Correct the distance between the two binocular tubes simply by bending the pivot axis more or less. |
| | b) The pupils of the viewer are not in the exit pupil of the binoculars. | b) Correct head, eye and binocular position. |
| | c) The position of the eyepiece tubes does not correspond to the correct use with and without spectacles. | c) Correct adjustment: Wearers of spectacles screw the eyepiece tubes in; when viewing without spectacles: Screw the eyepiece tubes out. |
| Display not focused | Diopter adjustment is not exact | Carry out diopter adjustment again |
| The display "- -" appears during range measurement | a) Measuring range is too long or too short | Observe the information on the measuring range |
| | b) The reflectivity of the object is insufficient | |
| Display flashes or no measurement possible | Battery discharged | Replace battery |

TECHNICAL DATA

| Model | Leica Geovid 8x/10x 42 HD-R (Typ 402) / (Typ 403) | Leica Geovid 8x56 HD-R (Typ 500) |
|---|---|----------------------------------|
| Magnification | 8x / 10x | 8x |
| Lens diameter | 42mm | 56mm |
| Exit pupil | 5.2mm / 13/64" / 4.2mm / 10/64" | 7mm |
| Twilight factor | 18.3 / 20.5 | 21.2 |
| Geometric light intensity | 27.5 / 17.6 | 49 |
| Field of vision (at 1,000m) / objective viewing angle | ca. 128m / 142yds / 7.3° / ca. 113m / 125yds / 6.5° | ca. 118m / 129yds / 6.7° |
| Eyepoint design | 18mm / 45/64" / 16mm / 25/32" | 18mm / 45/64" |
| Close-focus range | ca. 5m/yds | ca. 5.8m / 6yds |
| Prism type | Perger prism | |
| Coating on lenses on prisms | High Durable Coating (HDC™) and hydrophobic Aqua-Dura coating on outer lenses, phase correction coating P40 | |
| Diopter adjustment | ±4dpt. | |
| Eyecups | Adjustable by turning, hence suitable for wearers of spectacles, 4 locking positions, removable for simple cleaning | |
| Interocular distance | adjustable, 56 - 74mm | adjustable, 60 - 74mm |
| Functioning temperature | Electrical: -20°C/-4°F to 55°C/131°F, Mechanical: -20°C/-22°F to 55°C/131°F | |
| Storage temperature | -40 to 85°C / -40 to 185°F | |
| Water tightness | Pressure water tight to 5m/yds water depth | |
| Housing/chassis material | Die-cast magnesium, non-slip rubber coating | |
| Range | approx. 10m/yds - 1825m/2000yds | |
| Measuring accuracy | approx. ±1m/yd up to 500m/yds / approx. ± 2m/yds up to 1000m/yds / approx. ± 0.5% over 1000m/1000yds | |
| Display / unit of measure | LED with 4 digits, either in yards/inches or meters/centimeters | |
| Ballistic function | Output of the equivalent horizontal range (EH+) from 10m/yds to 550m/600yds | |
| Battery | 3V / lithium round cell Type CR2 | |
| Battery service life | approx. 2000 measurements at 20°C/68°F | |
| Laser | invisible, eye-safe to EN and FDA Class 1 | |
| Laser beam divergence | approx. 0.5 x 2mrad | approx. 0.5 x 1.7mrad |
| Maximum measuring time | approx. 0.9 s | approx. 0.3s |
| Dimensions (W x H x D) | approx. 127 x 81 x 177mm | approx. 153x187x90mm |
| Weight (with battery) | approx. 950g | 1205g |

LEICA PRODUCT SUPPORT

The Leica Product Support will be happy to answer any technical questions regarding the use of Leica products in writing or by phone, fax, or e-mail:

Leica Camera AG
Product Support / Software Support
Am Leitz-Park 5
D-35578 Wetzlar
Telephone: +49(0)6441-2080-111 /-108
Fax: +49(0)6441-2080-490
info@leica-camera.com /
software-support@leica-camera.com

LEICA CUSTOMER CARE

For service of your Leica equipment and in case of necessary repairs please contact the Customer Care department of Leica Camera AG or of any national Leica agency (see Warranty Card for address list).

Leica Camera AG
Customer Care
Am Leitz-Park 5
D-35578 Wetzlar
Telephone: +49(0)6441-2080-189
Fax: +49(0)6441-2080-339
customer.care@leica-camera.com

DÉSIGNATION DES COMPOSANTS

1. Œillets pour la courroie
2. Oculaire
3. Gaine rotative avec
 - a. œilleton
Positions a: sortie pour observation sans lunettes (4 paliers)
Position b: rentrée pour observation avec lunettes
4. Bague de compensation dioptrique pour l'affichage
 - a. graduation
5. Molette de mise au point centrale
6. Bague de compensation dioptrique avec
 - a. graduation
7. Bouton principal/de déclenchement pour la mesure de distance
8. Bouton secondaire/de menu
9. Axes d'articulation pour réglage de l'écartement des yeux
10. Optique d'émission laser
11. Couvercle du compartiment pour pile
12. Compartiment pour pile
13. Lentille de l'objectif

AVANT-PROPOS

Chère cliente, cher client,
Partout dans le monde, le nom de Leica est synonyme de qualité optimale, de haute précision, de grande fiabilité et de durabilité.

Nous espérons que vous prendrez grand plaisir à utiliser vos nouvelles jumelles Leica Geovid HD-R. Afin que vous puissiez les utiliser correctement, nous vous recommandons de commencer par lire le présent mode d'emploi.

ÉQUIPEMENT FOURNI

- Jumelles
- 1 pile bâton lithium 3V type CR2
- Courroie
- Étui fourre-tout
- Couvercle de protection d'oculaire
- 2 couvercles de protection d'oculaire
- Bon de garantie
- Mode d'emploi

TABLE DES MATIÈRES

| | | | |
|---|----|--|----|
| Désignation des composants..... | 41 | Mesure de la distance..... | 53 |
| Avant-propos | 41 | Mode Scan | 54 |
| Équipement fourni..... | 41 | Portée et précision | 55 |
| Élimination des appareils électriques et électroniques | 43 | Affichage des conditions atmosphériques..... | 56 |
| Possibilités d'utilisation | 43 | Entretien/Nettoyage | 57 |
| Mise en place de la courroie et du couvercle de protection de l'oculaire..... | 44 | Accessoires | 57 |
| Mise en place des couvercles de protection des objectifs | 44 | Pièces de rechange..... | 57 |
| Mise en place et remplacement de la pile..... | 45 | Que faire si... .. | 58 |
| État de charge de la pile..... | 46 | Caractéristiques techniques..... | 59 |
| Réglage des œilletons/utilisation avec et sans lunettes | 47 | Product Support | 60 |
| Réglage de l'écartement des yeux | 47 | Service après-vente Leica | 60 |
| Mise au point / compensation dioptrique..... | 48 | | |
| Notions de base de la commande du menu | 50 | | |
| Réglage de l'unité de mesure désirée | 50 | | |
| Distance horizontale équivalente..... | 51 | | |
| Affichage et vérification des réglages..... | 52 | | |

Mise en garde Comme pour toutes les jumelles, évitez de regarder directement des sources de lumière intenses avec vos Leica Geovid HD-R pour éviter des lésions oculaires.



ÉLIMINATION DES APPAREILS ÉLECTRIQUES ET ÉLECTRONIQUES

(Applicable au sein de l'UE ainsi que dans les autres pays européens avec des systèmes de collecte distincts)

Cet appareil contient des composants électriques et/ou électroniques et ne doit donc pas être jeté dans les ordures ménagères ordinaires. Il doit être déposé à un point de collecte municipal adapté afin d'y être recyclé. Ce dépôt est gratuit. Si l'appareil contient des piles ou des accumulateurs interchangeables, ils doivent être préalablement retirés et, le cas échéant, éliminés séparément conformément à la réglementation en vigueur. D'autres informations à ce sujet sont disponibles auprès de l'administration municipale, de la société de traitement des déchets ou du magasin dans lequel vous avez acheté le présent appareil.

POSSIBILITÉS D'UTILISATION

Les jumelles Leica Geovid HD-R sont protégées par un boîtier résistant en magnésium, ce qui permet de les utiliser dans les conditions les plus difficiles. Vous ne devez donc pas craindre l'humidité : elles sont parfaitement étanches jusqu'à 5 m de profondeur et l'azote contenu dans le boîtier évite la buée sur le système optique intérieur.

MISE EN PLACE DE LA COURROIE ET DU COUVERCLE DE PROTECTION DE L'OCULAIRE

Si vous souhaitez fixer le couvercle de protection d'oculaire à la courroie, vous devez enfilez cette dernière dans l'œillet du couvercle de protection avant de la fixer sur le côté gauche des jumelles.

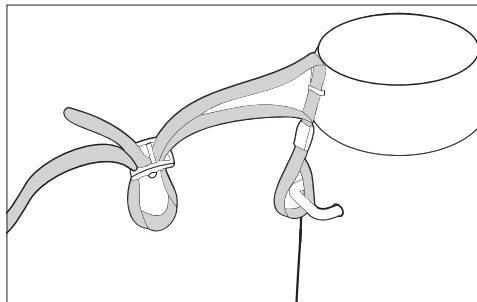

MISE EN PLACE DES COUVERCLES DE PROTECTION DES OBJECTIFS

Pour le montage des deux couvercles de protection d'objectif, faire passer les bagues en caoutchouc du couvercle à partir du côté de l'objectif par dessus les tubes des jumelles, de manière à ce que les couvercles s'ouvrent vers le bas.

Lors de la mise en place des couvercles de protection, veillez à positionner les segments évidés des bagues en caoutchouc aussi près que possible de l'axe inférieur. C'est l'assurance d'une tenue optimale des couvercles de protection.

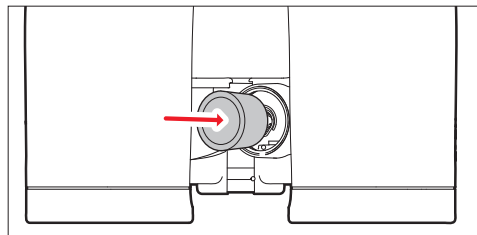
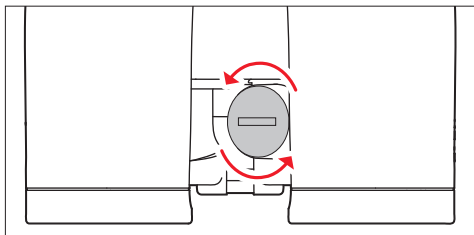

MISE EN PLACE ET REMPLACEMENT DE LA PILE

Les jumelles Leica Geovid HD-R sont alimentées par une pile bâton au lithium de 3 volts (type CR2).

1. Ouvrez le couvercle du compartiment pour pile en le faisant tourner, p. ex. à l'aide d'une pièce de monnaie, dans le sens inverse des aiguilles d'une montre.
2. Insérez la pile, avec la borne "plus" vers l'avant (conformément à l'illustration dans le compartiment de la pile).
3. Refermez le couvercle en tournant dans le sens des aiguilles d'une montre.

Remarques

- Le froid diminue les performances de la pile. Par conséquent, à basse température, les jumelles doivent être portées le plus près possible du corps et utilisées avec une pile neuve.
- Retirez la pile des jumelles si vous ne pensez pas les utiliser pendant une longue période.
- Les piles doivent être stockées dans un endroit frais et sec.

Attention

- Ne jetez jamais les piles au feu, ne les chauffez pas, ne les rechargez pas, ne les ouvrez pas et ne les cassez pas.
- Ne jetez pas les piles usagées avec les ordures ménagères ordinaires, car elles contiennent des substances toxiques nuisibles pour l'environnement.

ÉTAT DE CHARGE DE LA PILE

Une pile neuve permet d'effectuer plus de 2000 mesures à 20 °C / 68 °F. Les conditions d'utilisation peuvent influencer considérablement la durée de vie de la pile. Par exemple, les basses températures et une utilisation fréquente du mode Scan réduisent la durée de vie de la pile.

Une pile usagée est signalée par un clignotement de l'affichage des valeurs de mesure et du repère de visée. Lorsqu'il commence à clignoter, vous disposez encore d'environ 50 mesures, avec une portée toutefois de plus en plus réduite. Leica conseille d'utiliser des piles de marque.

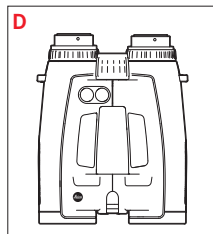
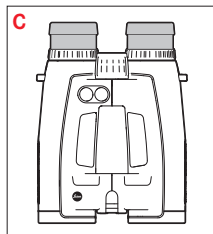
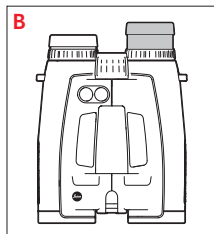
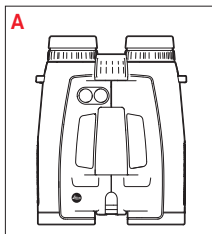

RÉGLAGE DES OÛILLETONS/UTILISATION AVEC ET SANS LUNETTES

Vous pouvez régler aisément les œilletons d'oculaire en les faisant tourner ; ils s'emboîtent dans la position choisie. Vous pouvez également les retirer pour un nettoyage approfondi.

Pour une observation avec lunettes (figure **A**), ils doivent rester en position entièrement vissée. Pour une observation sans lunettes, il faut les dévisser en les faisant tourner dans le sens inverse des aiguilles d'une montre. Il existe quatre positions pour un réglage optimal (figure **B**).

Si les oculaires sont très sales, il est conseillé de retirer les œilletons pour le nettoyage (figure **C**). Vous pouvez les retirer lorsqu'ils sont totalement dévissés en tirant légèrement dessus.

RÉGLAGE DE L'ÉCARTEMENT DES YEUX

Plier les jumelles autour des axes d'articulation (9) permet de régler l'écartement des yeux. La distance est correcte lorsque les champs visuels gauche et droit se fondent en une image circulaire.

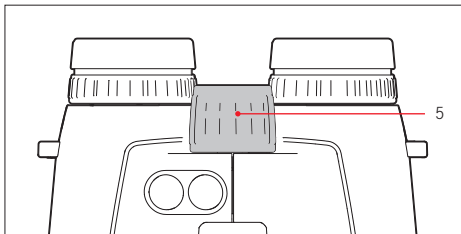

MISE AU POINT / COMPENSATION DIOPTRIQUE

La mise au point des jumelles Leica Geovid HD-R sur des objets situés à des distances différentes s'effectue à l'aide de la molette de mise au point centrale (5).

Pour la compensation d'une amétropie individuelle dans le cas d'une observation sans lunettes et pour la mise au point du repère de visée, utiliser les deux bagues de compensation dioptrique (4).

Respectez scrupuleusement les étapes suivantes. Elles sont nécessaires pour pouvoir tirer pleinement parti des performances de l'optique.

1. Faites tourner les deux bagues de compensation dioptrique (4) pour les amener sur la position zéro.
2. Regardez à travers les jumelles un arrière-plan uni blanc. Vous pouvez également tenir une feuille de papier blanc devant les objectifs des jumelles.
3. Avec le bouton principal/de déclenchement (7), activez alors les repères cibles.

Remarque

Lorsque vous observez uniquement du côté droit ou gauche, vous devez fermer l'œil opposé ou simplement obstruer à l'avant l'objectif de la moitié correspondante des jumelles.

Maintenir l'œil utilisé le plus détendu possible.

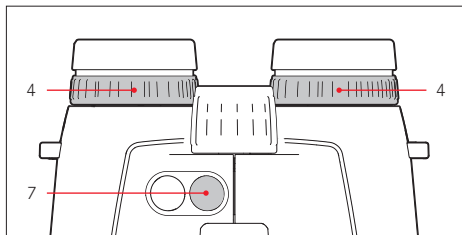

4. Une fois le repère de visée apparu, réglez la bague de compensation dioptrique droite (4, index rouge) tout en continuant d'observer manière détendue avec les deux yeux de manière à ce que le repère de visée apparaisse avec netteté.
5. Ensuite, réglez avec précision la netteté de l'image dans l'optique droite à l'aide de la molette de mise au point centrale (avec le repère cible affichés, mais cette fois en observant uniquement avec l'œil droit). Pour cela, cherchez un objet d'observation situé à une distance > 100 m.
6. Ensuite réglez de manière optimale la netteté de l'image dans l'optique gauche à l'aide de la bague de compensation dioptrique gauche (4).
7. Les valeurs « + » ou « - » paramétrées s'affichent sur les graduations dioptriques (4a).

NOTIONS DE BASE DE LA COMMANDE DU MENU

Le menu principal comprend les options : l'affichage en mètres/yards (**USEU**) et l'affichage de la distance à un même niveau (**EH**). Ces fonctions sont détaillées dans les paragraphes qui suivent.

Le menu principal et les différentes options de réglage s'affichent en boucle, c'est-à-dire que vous pouvez afficher toutes les options/tous les réglages en continuant d'appuyer sur les touches.

RÉGLAGE DE L'UNITÉ DE MESURE DÉSIRÉE

Les jumelles Leica Geovid HD-R peuvent être réglées sur le système d'unités de mesure impérial en cours aux États-Unis (**US**) ou sur le système métrique (**EU**), c'est-à-dire pour la mesure distance/température/pression atmosphérique soit en yards et pouces/Fahrenheit/en Hg (pouces de mercure) ou en mètres et centimètres/Celsius/millibars.

Les Leica Geovid HD-R sont paramétrées en yards (**US**) par défaut.

Paramétrage du système d'unités de mesure

1. Appuyez sur le bouton secondaire/menu pendant une certain temps (≥ 4 s).
 - **USEU** (clignotement) apparaît.
2. Appuyez sur le bouton principal/de déclenchement pour sélectionner l'unité de mesure désirée.

US = Affichage en yards

EU = Affichage en mètres

Remarque

Le paramétrage retenu est toujours visible sur l'affichage : si les valeurs en mètres ont été sélectionnées, un point apparaît en bas à droite du repère de visée

3. Enregistrez votre paramétrage en appuyant brièvement sur le bouton principal/de déclenchement.



DISTANCE HORIZONTALE ÉQUIVALENTE (EH)

Les tirs sur des cibles en hauteur ou en contrebas sont soumis à des conditions balistiques différentes. Ils nécessitent par conséquent la connaissance de la distance horizontale équivalente (equivalent horizontal range) qui est importante en matière de chasse. La connaissance de l'EH est importante par ex. pour l'utilisation de la prévision balistique. Les Leica Geovid HD-R calculent l'EH à partir de la distance linéaire mesurée et d'un coefficient correcteur qui dépend des paramètres angle, température et pression atmosphérique qui viennent d'être déterminés.

Remarques

- Pour des raisons de sécurité, les valeurs de l'EH sont indiquées uniquement entre 10 m et 550 m. Par ailleurs seule la distance linéaire réellement mesurée est indiquée.
- Même les mesures EH horizontales peuvent donner des valeurs différentes pour les distances mesurées de manière « normale », par exemple en cas de divergence de la température et/ou de la pression atmosphérique par rapport aux valeurs moyennes programmées.

Important

- N'oubliez pas qu'à grande distance, l'influence de tous les facteurs pertinents d'un point de vue balistique augmente considérablement, ce qui peut entraîner des écarts importants. Les valeurs balistiques affichées ne constituent donc qu'une indication.
- Indépendamment de l'utilisation de ces informations, l'évaluation de chaque situation de chasse relève de votre responsabilité.

Réglages de l'~~EH~~

Si l'appareil est allumé : attendez que l'affichage s'éteigne. Si l'appareil n'est pas allumé : commencez par l'étape 1.

1. Appuyez sur le bouton auxiliaire (1) pendant un certain temps (≥ 4 s).
 - ~~USEU~~ apparaît.
2. Appuyez brièvement sur le bouton auxiliaire.
 - L'affichage change.
3. Sélectionnez le réglage désiré (~~EH~~ ON/OFF) en appuyant plusieurs fois brièvement sur le bouton principal (2).
4. Enregistrez votre paramétrage en appuyant brièvement sur le bouton auxiliaire.
 - Le réglage enregistré reste allumé pendant 4 s pour validation, puis l'affichage s'éteint.

AFFICHAGE ET VÉRIFICATION DES RÉGLAGES

Si vous voulez vérifier vos réglages, vous pouvez afficher leurs valeurs à tout moment.

Pour cela, appuyez brièvement 2 fois sur le bouton auxiliaire.

- Sous le repère de visée apparaît (le cas échéant à la place de la distance) pendant 2 s en alternance
 - le système d'unités de mesure sélectionné (~~EU~~ ou ~~US~~)
 - ~~EH~~ (seulement si la fonction est activée)

MESURE DE LA DISTANCE



Pour mesurer la distance d'un objet, vous devez le viser précisément. Procédez comme suit :

1. Appuyez sur le bouton principal/de déclenchement. Le télémètre s'active.
 - Le repère de visée apparaît.

Lorsque vous relâchez le bouton principal/de déclenchement, le repère de visée reste allumé pendant environ 6 secondes. Si vous le maintenez enfoncé, le repère de visée reste allumé.

2. Visez l'objet pendant que le repère de visée est allumé.
3. Appuyez à nouveau sur le bouton principal/de déclenchement.
 - a. Le repère de visée s'éteint brièvement pendant la mesure.
 - b. La valeur de mesure s'affiche.

Tant que le repère de visée est allumé, vous pouvez effectuer une nouvelle mesure à tout moment en appuyant à nouveau sur le bouton principal/de déclenchement.

Le symbole suivant s'affiche : - - -, si

- l'objet se situe à moins de 10 mètres/yards ou
- la portée a été dépassée ou
- l'objet ne reflète pas suffisamment la lumière.

Lorsque l'affichage est éteint, le système de mesure de la distance se désactive automatiquement.

MODE SCAN



Les jumelles Leica Geovid HD-R permettent également d'effectuer des mesures en continu (mode Scan) :

maintenez le bouton principal/de déclenchement enfoncé lors de la deuxième pression. Après 2,5 secondes environ, l'appareil passe en mode Scan et effectue des mesures en continu. Le mode Scan est indiqué par un changement de l'affichage : au bout d'env. 1 seconde, une nouvelle valeur de mesure apparaît.

Le mode Scan est particulièrement pratique pour les mesures concernant des cibles petites et en mouvement.

Remarques

- En mode Scan, la valeur de correction **EH+** ne s'affiche qu'après la dernière mesure, pas avant.
- En mode Scan, la consommation est plus élevée que pour des mesures isolées en raison des mesures en continu.

PORTÉE ET PRÉCISION

La portée des jumelles Leica Geovid HD-R atteint jusqu'à ± 1825 m/2000 yds. La portée maximale est atteinte avec des objets cibles qui assurent une bonne réflexion et avec une visibilité d'environ 10 km/6,2 miles.

Remarque

Pour enregistrer des objets très éloignés, il est conseillé de tenir les jumelles fermement et/ou de les poser.

La portée est influencée par les facteurs suivants:

| Portée | plus grande | plus faible |
|--------------------------------|-----------------------------|--------------------------------|
| Couleur | blanc | noir |
| Angle par rapport à l'objectif | 90° | aigu |
| Taille de l'objet | grande | petite |
| Ensoleillement | faible (nuageux) | fort (soleil de midi) |
| Conditions atmosphériques | claires | brumeuses |
| Structure de l'objet | homogène (mur de maison) | hétérogène (buisson, arbre) |

La portée et la précision suivantes peuvent être obtenues par temps ensoleillé et avec une bonne visibilité:

| | |
|------------------|---|
| Portée | de 10m/yds à 1825 m/2000 yds env. |
| Précision | de ± 1 m/yds à 500m/yds env. de ± 2 m/yds à 1000m/yds env. de $\pm 0,5\%$ au-delà de 1000 m/1000 yds env. |

AFFICHAGE DES CONDITIONS ATMOSPHÉRIQUES

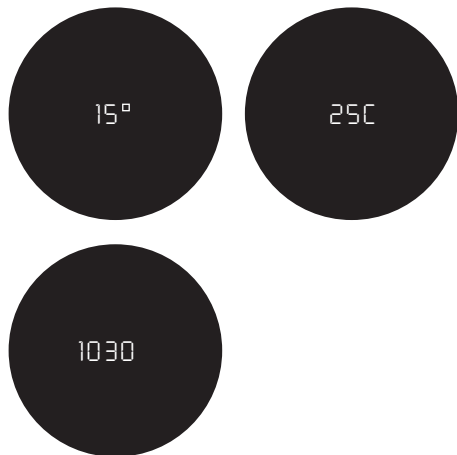

Pour un calcul précis de la position du point d'impact, les jumelles Leica Geovid HD-R calculent également trois informations complémentaires importantes pendant la mesure de la distance : l'inclinaison de l'appareil, la température et la pression atmosphérique. Vous pouvez afficher les valeurs correspondantes à tout moment.

Appuyez une fois brièvement sur le bouton secondaire/de menu (8).

- Le repère de visée apparaît pendant un court instant (si la mesure de la distance n'était pas préalablement activée). Les paramètres suivants s'affichent alors pendant env. 2 s chacun, au lieu de la distance :
 - l'angle d'inclinaison
 - la température
 - la pression atmosphérique.

Remarque

Si le boîtier des jumelles Leica Geovid HD-B présente un écart de température important par rapport à son environnement, par exemple lors du passage d'une pièce chauffée à l'extérieur, il peut être nécessaire d'attendre jusqu'à 30 min avant que les capteurs de mesure internes puissent calculer correctement la température ambiante.

ENTRETIEN/NETTOYAGE

Il n'est pas nécessaire de prendre des précautions d'entretien particulières avec les jumelles Leica Geovid HD-R. Enlever les particules grossières, telles que le sable, avec un pinceau fin ou en soufflant dessus. Essuyer les traces de doigts ou autres sur les lentilles d'objectif et d'oculaire avec une peau de chamois douce propre ou avec un chiffon non pelucheux. En cas de salissures importantes, par ex. sur les gaines rotatives des oculaires, il est possible de nettoyer les jumelles en les rinçant simplement à l'eau courante. Il convient également de rincer l'eau salée.

Attention

N'exercez pas de pression importante sur la surface de la lentille lors de son nettoyage, même si elle est très sale. Bien que la couche anti-reflet soit résistante aux frottements, elle peut être endommagée par le sable ou les cristaux de sel. Toutes les jumelles Leica Geovid HD-R portent, outre l'indication de leur type, un numéro de série « personnel ». Par mesure de sécurité, notez ce numéro dans votre dossier.

ACCESSOIRES

N° DE CODE

Adaptateur de pied avec taraudage 1/4"42 220
Courroie flottante, orange42 163

PIÈCES DE RECHANGE

Si vous avez besoin d'une pièce de rechange pour vos jumelles, p. ex. des œilletons, un couvercle ou une courroie, contactez notre service après-vente ou votre représentant national Leica (adresse, voir bon de garantie).

QUE FAIRE SI...

| Défaut | Cause | Remède |
|--|---|--|
| Pas d'image circulaire. | a) Les jumelles ne sont pas suffisamment ajustées à l'écartement des yeux de l'observateur. | a) Corriger l'écartement des deux tubes des jumelles simplement en agissant plus ou moins sur l'axe d'articulation . |
| | b) La pupille de l'utilisateur ne se trouve pas dans la pupille de sortie des jumelles. | b) Corriger la position de la tête, des yeux ou des jumelles. |
| | c) La position des gaines rotatives des oculaires ne correspond pas à une utilisation correcte avec ou sans lunettes. | c) Corriger l'ajustement : les porteurs de lunettes doivent rentrer les gaines des oculaires ; pour une observation sans lunettes : faire sortir les gaines des oculaires. |
| Affichage flou | La compensation dioptrique est imprécise | Recommencer la compensation dioptrique |
| Lors de la mesure de distance apparaît l'affichage « - - - » | a) Plage de mesure dépassée ou non atteinte | Tenir compte des indications concernant la plage de mesure |
| | b) Le degré de réflexion de l'objet est insuffisant | |
| L'affichage clignote ou la mesure est impossible | Pile usagée | Remplacez la pile |

CARACTÉRISTIQUES TECHNIQUES

| Modèle | Leica Geovid 8x/10x 42 HD-R (Typ 402) / (Typ 403) | Leica Geovid 8x56 HD-R (Typ 500) |
|---|--|----------------------------------|
| Grossissement | 8x / 10x | 8x |
| Diamètre d'objectif | 42mm | 56mm |
| Pupille de sortie | 5,2mm / 13/64" / 4,2mm / 10/64" | 7mm |
| Indice crépusculaire | 18,3 / 20,5 | 21,2 |
| Luminosité géométrique | 27,5 / 17,6 | 49 |
| Champ de vision (à 1 000 m) / angle de vue objectif | ca.128m /142yds / 7,3° / ca. 113m /125yds / 6,5° | ca. 118m / 129yds / 6,7° |
| Distance longitudinale de la pupille de sortie | 18mm / 45/64" / 16mm / 25/32" | 18mm / 45/64" |
| Limite de réglage rapproché | ca. 5m/yds | ca. 5,8m / 6yds |
| Type de prisme | Prisme Perger | |
| Couche anti-reflet sur les lentilles des prismes | High Durable Coating (HDC™) et traitement hydrophobe Aqua-Dura sur la surface externe des lentilles, couche de correction de phase P40 | |
| Compensation dioptrique | ± 4dpt. | |
| Œillets | Réglage par rotation, adaptation aux porteurs de lunettes, 4 crans, amovibles pour un nettoyage aisé | |
| Distance interoculaire (écartement des yeux) | réglable, 56 – 74 mm | réglable, 60 – 74 mm |
| Température de service | Électrique : de -20 °C/- 4 °F à 55 °C/131 °F, mécanique : de -30 °C/- 22°F à 55 °C/131 °F | |
| Température de stockage | de -40 à 85 °C / de -40 à 185 °F | |
| Étanchéité | étanchéité à 5 m/yds de profondeur | |
| Matériau du boîtier /du châssis | Magnésium coulé sous pression, monture antidérapante en caoutchouc | |
| Portée | 10 m/yds - 1825 m/2000 yds env. | |
| Précision de mesure | de ±1 m/yds à 500 m/yds env. / de ± 2 m/yds à 1000 m/yds env. / de ± 0,5 % sur 1000 m/1000 yds env. | |
| Affichage/Unité de mesure | LED à 4 chiffres/au choix en mètres/centimètres ou yards/pouces | |
| Fonction balistique | Sortie à une distance située au même niveau (EH+) de 10 m/yds à 550 m/ 600 yds | |
| Pile | Pile bâton 3V/lithium type CR2 | |
| Durée de vie de la pile | env. 2 000 mesures à 20 °C/68 °F | |
| Laser | invisible, inoffensif pour les yeux selon EN et FDA classe 1 | |
| Divergence de faisceau laser | ca. 0,5 x 2mrad | ca. 0,5 x 1,7mrad |
| Durée de mesure maximale | ca. 0,3s | ca. 0,3s |
| Dimensions (l x h x p) | ca. 127 x 81 x 177mm | ca. 153x187x90mm |
| Poids (avec pile) | ca. 950g | 1205g |

LEICA PRODUCT SUPPORT

L'assistance produits Leica se fera un plaisir de répondre par écrit, par téléphone, par fax ou par e-mail à vos questions d'ordre technique se rapportant à la gamme de produits Leica :

Leica Camera AG

Product support / software support

Am Leitz-Park 5

D-35578 Wetzlar

Téléphone : +49(0)6441-2080-111 /-108

Fax : +49(0)6441-2080-490

info@leica-camera.com /

software-support@leica-camera.com

LEICA CUSTOMER CARE

Pour l'entretien de votre équipement Leica ou en cas de dommages, le service après-vente de Leica Camera AG ou celui d'une des représentations nationales Leica (liste d'adresses sur le bon de garantie) se tient à votre disposition.

Leica Camera AG

Customer Care

Am Leitz-Park 5

D-35578 Wetzlar

Téléphone: +49(0)6441-2080-189

Fax : +49(0)6441-2080-339

customer.care@leica-camera.com

BENAMING VAN DE ONDERDELEN

1. Ogen voor draagriem
2. Oculair
3. Draaimanchetten met
 - a. oogschelpen
Standen a: uitgedraaid voor observatie zonder bril (4 stappen)
Stand b: ingedraaid voor observatie met bril
4. Dioptrie-compensatiering display
 - a. schaalverdeling
5. Centraal focusseerwiel
6. Dioptrie-compensatiering met
 - a. schaalverdeling
7. Hoofd-/bedieningsknop voor afstandsmeting
8. Hulp-/menuknop
9. Scharnierassen voor instelling van de oogafstand
10. Laser-zendoptiek
11. Deksel voor batterijvak
12. Batterijvak
13. Objectieflens

VOORWOORD

Beste klant, de naam Leica staat wereldwijd voor hoogste kwaliteit, fijnmechanische precisie bij maximale betrouwbaarheid en lange levensduur. Wij wensen u veel plezier en succes met uw nieuwe Leica Geovid HD-R verrekijker. Om deze goed te kunnen gebruiken, adviseren wij u eerst deze handleiding te lezen.

LEVERINGSOMVANG

- Verrekijker
- 1 lithium knoopcel 3V type CR2
- Draagriem
- Paraattas
- Oculair-beschermdeksel
- 2 beschermdeksels objectief
- Garantiekaart
- Bedieningshandleiding

INHOUDSOPGAVE

| | | | |
|--|----|---|----|
| Benaming van de onderdelen | 61 | Afstandsmeting..... | 73 |
| Voorwoord | 61 | Scanfunctie | 74 |
| Leveringsomvang | 61 | Reikwijdte en meetprecisie | 75 |
| Milieuvriendelijk afvoeren van elektrische en elektronische apparatuur..... | 63 | Weergave van de atmosferische omstandigheden..... | 76 |
| Toepassingsmogelijkheden | 63 | Verzorging/reiniging | 77 |
| Aanbrengen van de draagriem het oculair-beschermdoeksel..... | 64 | Toebehoren..... | 77 |
| Aanbrengen van het objectief-beschermdoeksel..... | 64 | Reserveonderdelen | 77 |
| Plaatsen en vervangen van de batterij..... | 65 | Wat doen, als..... | 78 |
| Batterijconditie | 66 | Technische gegevens | 79 |
| Instellen van de oogschelpen/ gebruik met en zonder bril..... | 67 | Productsupport | 80 |
| Instellen van de oogafstand..... | 67 | Leica klantenservice | 80 |
| Instellen van de scherpste / dioptriecompensatie | 68 | | |
| Basisinformatie over de menusturing..... | 70 | | |
| Instelling van de gewenste meeteenheid..... | 70 | | |
| De equivalente horizontale afstand..... | 71 | | |
| Weergave en controle van de instellingen | 72 | | |

Waarschuwingaanwijzing: Vermijd, zoals bij elke verrekijker, met de Leica Geovid HD-R direct in heldere lichtbronnen te kijken om oogletsel uit te sluiten.



MILIEUVRIENDELIJK AFVOEREN ELEKTRISCHE EN ELEKTRONISCHE APPARATUUR

 (Geldt voor de EU en andere Europese landen met gescheiden inzameling)

Dit toestel bevat elektrische en/of elektronische onderdelen en mag daarom niet met het normale huisvuil worden meegegeven! In plaats daarvan moet het voor recycling op door de gemeenten beschikbaar gestelde inzamelpunten worden afgegeven. Dit is voor u gratis. Als het toestel zelf verwisselbare batterijen of accu's bevat, moeten deze vooraf worden verwijderd en evt. volgens de voorschriften milieuvriendelijk worden afgevoerd. Meer informatie over dit onderwerp ontvangt u bij uw gemeentelijke instantie, uw afvalverwerkingsbedrijf of de zaak waar u het toestel hebt gekocht.

TOEPASSINGSMOGELIJKHEDEN

De Leica Geovid HD-R verrekijkers hebben een sterke magnesium behuizing, dat het gebruik zelfs onder moeilijke omstandigheden toestaat. Daarbij hoeft geen rekening te worden gehouden met vocht – ze zijn tot 5m onder water absoluut dicht en de interne optiek beslaat niet dankzij een vulling van stikstof.

AANBRENGEN VAN DE DRAAGRIEM EN HET OCULAIR-BESCHERMDEKSEL

Als u het oculair-beschermdoeksel aan de draagriem wilt bevestigen, moet u de laatste door het oog van het oculair-beschermdoeksel steken, voordat u de draagriem aan de linkerzijde van de verrekijker bevestigt.

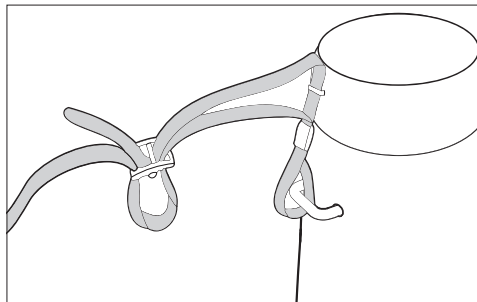

AANBRENGEN VAN HET OBJECTIEF-BESCHERMDEKSEL

Voor montage van de beide objectief-beschermdoeksel worden de rubberringen van de deksels vanaf de zijde van het objectief zo over de verrekijkerbuizen geschoven dat de deksels naar beneden openklappen.

Let er bij het aanbrengen van het beschermdoeksel op, de niet bedekte segmenten van de rubberringen zo dicht mogelijk aan de onderste brug te positioneren. Dit zorgt ervoor dat het beschermdoeksel optimaal blijft zitten.

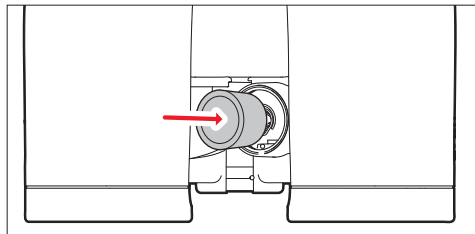
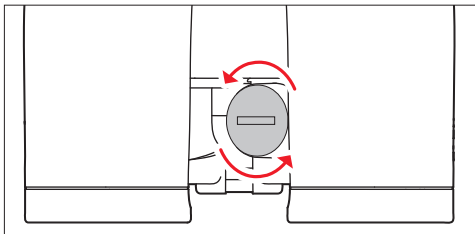

PLAATSEN EN VERVANGEN VAN DE BATTERIJ

De Leica Geovid HD-R wordt voor de voeding van een 3 volt lithium-knoopcel (type CR2) voorzien.

1. Open het deksel van het batterijvak door dit bijv. met een muntstuk tegen de wijzers van de klok in te draaien.
2. Plaats de batterij met het pluscontact naar voren (overeenkomstig de aanduiding in het batterijvak).
3. Sluit het deksel weer door dit met de wijzers van de klok mee te draaien.

Aanwijzingen:

- Kou vermindert de batterijcapaciteit. Bij lage temperaturen adviseren wij daarom de verrekijker dicht op het lichaam te dragen en met een nieuwe batterij te gebruiken.
- Wanneer de verrekijker langere tijd niet wordt gebruikt, moet de batterij worden verwijderd.
- Batterijen moeten koel en droog worden bewaard.

Let op:

- Batterijen mogen in geen geval in het vuur worden gegooid, verwarmd, opgeladen, gedemonteerd of opgebroken worden.
- Lege batterijen niet met het gewone afval meegeven, want ze bevatten giftige, milieubelastende substanties.

BATTERIJCONDITIE

Een nieuwe batterij is voldoende voor meer dan 2000 metingen bij 20°C/68°F. Afhankelijk van de toepassingsomstandigheden kan de levensduur van de batterij aanzienlijk korter of langer zijn. De levensduur van de batterij wordt negatief beïnvloed door lage temperaturen en veelvuldig gebruik van de scanfunctie.

Een lege batterij wordt aangegeven door een knipperende indicatie van meetwaarde en richtpunt. Als het knipperen begint, zijn nog ca. 50 metingen mogelijk, maar met steeds kortere reikwijdte. Leica adviseert het gebruik van merkbatterijen.

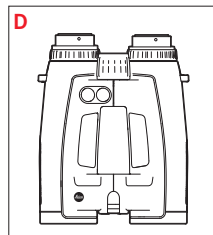
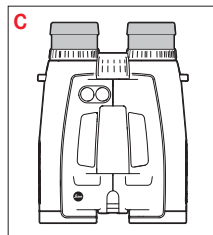
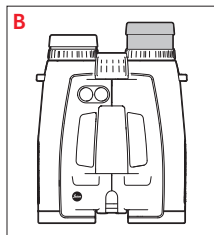
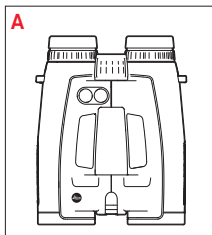

INSTELLEN VAN DE OOGSCHELLEN/ GEBRUIK MET EN ZONDER BRIL

De oculair-oogschelpen kunnen door draaien eenvoudig worden versteld en klikken betrouwbaar in op de gekozen standen. Voor een grondige reiniging kunnen ze ook helemaal worden verwijderd.

Voor observatie met bril (afbeelding **A**) blijven ze in de volledig ingedraaide stand. Voor observatie zonder bril worden ze tegen de wijzers van de klok in uitgedraaid. Er zijn voor optimale aanpassing vier posities beschikbaar (afbeelding **B**).

Als de oculairs ernstig vervuild zijn, wordt geadviseerd de oogschelpen voor reiniging te verwijderen (afbeelding **C**). In de volledig uitgedraaide stand worden ze door iets trekken verwijderd.

INSTELLEN VAN DE OOGAFSTAND

Door knikken van de verrekijker om de scharnieren (9) wordt de individuele oogafstand ingesteld. Het gezichtsveld links en rechts moeten daarbij tot een cirkelvormig beeld in elkaar vloeien.

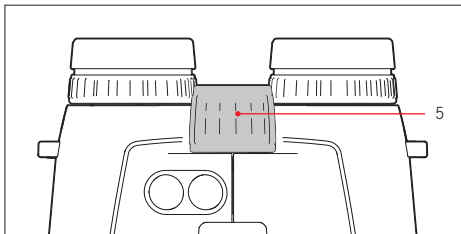

INSTELLEN VAN DE SCHERPTE / DIOPTRIECOMPENSATIE

De instelling van de scherpste voor verschillende ver verwijderde objecten vindt bij de Leica Geovid HD-R plaats met het centrale focusseerwiel (5). Voor de correctie van de individuele gezichtsstoornis voor observatie zonder bril en voor het scherpstellen van het richtpunt dienen de beide dioptrie-compensaties (4).

Volg precies de hierna beschreven stappen. Alleen dan kunt u de volledige capaciteit van het optiek benutten.

1. Draai beide dioptrie-compensaties (4) op hun nulstand.
2. Kijk door de verrekijker op een witte homogene achtergrond. U kunt ook een vel wit papier voor het objectief van de verrekijker houden.
3. Met de hoofd-/bedieningsknop (7) activeert u nu het richtpunt.

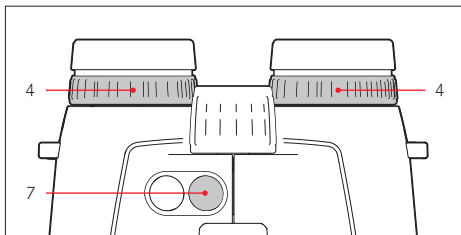

Aanwijzing:

Bij het kijken met het linker- of rechteroog moet het andere oog worden dichtgeknepen of moet het betreffende glas aan de voorzijde van het objectief worden afgedekt.

Het gebruikte oog moet daarbij zo ontspannen mogelijk blijven.

4. Na verschijning van het richtpunt stelt u – terwijl u nog steeds met beide ogen ontspannen door de verrekijker kijkt – de rechter dioptrie-compensatie (4, rode index) zo in, dat u het richtpunt scherp ziet.
5. Daarna stelt u – met nog steeds of opnieuw ingeschakeld richtpunt, maar nu nog alleen met het rechteroog waarnemend - met de centrale focusseerwiel het beeld in de rechter optiek exact scherp. Zoek hiervoor nu een observatie-object met een afstand van >100m.
6. Stelt u vervolgens het beeld in de linker optiek met de linker dioptriering (4) optimaal scherp in.
7. De ingestelde waarden kunt u aan de "+" of "-" waarden van de dioptrieschaal (4a) aflezen.

BASISINFORMATIE OVER DE MENUSTURING

Het hoofdmenu bestaat uit de menupunten meter-/yard-weergave (**USEU**) en de weergave van de vlaktegelijke afstand (**EH+**). Details over de functies vindt u in de desbetreffende hoofdstukken.

Zowel het hoofdmenu alsook de respectievelijke instelmogelijkheden zijn als oneindige loops geschakeld, d.w.z. alle punten/instellingen kunnen door herhaaldelijk op de knop te drukken steeds weer worden bereikt.

INSTELLING VAN DE GEWENSTE MAATEENHEID

De Leica Geovid HD-R kan op het in het VS gebruikelijke imperiaal systeem van maateenheden (**US**) of op het metrische systeem (**EU**) worden ingesteld, d.w.z. voor afstand/temperatuur/luchtdruk of yards en inches/Fahrenheit/inHG (inches of mercury) of meter en centimeter/Celsius/millibar.

De Leica Geovid HD-R is vanaf de fabriek op yards (**US**) ingesteld.

De instelling van het systeem van maateenheden

1. Druk lang (≥ 4 s) op de hulp-/menuknop.
 - Er verschijnt **USEU** (knipperend).
2. Druk op de hoofd-/bedieningsknop om de gewenste maateenheid te selecteren.
US = weergave in yards
EU = weergave in meter

Aanwijzing:

De respectievelijke instelling is altijd aan de weergave te herkennen: zijn metrische waarden geselecteerd, verschijnt naast het richtpunt aan de onderkant rechts een punt.

3. Sla uw instellingen op door kort op de hulp-/menuknop te drukken.



DE EQUIVALENTE HORIZONTALE AFSTAND (EH)

Schoten op hogere of lager gelegen doelen zijn onderworpen aan ballistische voorwaarden. Ze vereisen daarom kennis van de - voor de jacht relevante - equivalente horizontale afstand (Equivalent Horizontal Range). De kennis van de EH is bijv. bij de inzet van een ballistisch doelwit belangrijk. Deze EH berekent de Leica Geovid HD-R, uit de lineaire gemeten afstand en een correctiefactor, die afhangt van de eveneens bepaalde parameters hoek, temperatuur en luchtdruk.

Aanwijzingen:

- EH-waarden worden om veiligheidsredenen alleen tussen 10m en 550m aangegeven. Bovendien wordt alleen de werkelijk gemeten lineaire afstand opgegeven.
- Ook horizontale EH-metingen kunnen waarden opleveren, die van de "normaal" gemeten afstand afwijken wanneer bijvoorbeeld de temperatuur en/of de luchtdruk van de geprogrammeerde gemiddelde waarden afwijken.

Belangrijk:

- Houd er rekening mee dat juist bij grote afstanden het effect van alle ballistische relevante factoren duidelijk toeneemt en dat er aanzienlijke afwijkingen kunnen zijn. De aangegeven ballistische waarden moeten dan ook uitdrukkelijk als hulpmiddel worden beschouwd!
- Ongeacht het gebruik van deze informatie bent u verantwoordelijk voor de beoordeling van de respectievelijke jachtsituatie!

Instellingen van de **EH**

Wanneer het toestel ingeschakeld is: wacht totdat de weergave uitgaat. Wanneer het toestel niet ingeschakeld is: begint u met stap 1.

1. Druk lang (≥ 4 s) op de hulpknop (1).
 - Er verschijnt **USEU**.
2. Druk 1x kort op de hulpknop
 - De weergave verandert.
3. Door meerdere keren op de hoofdknop (2) te drukken selecteert u de gewenste instelling (**EH ON/OFF**).
4. Sla uw instellingen op door kort op de hulpknop te drukken.
 - De opgeslagen instelling is ter bevestiging 4s ononderbroken verlicht, vervolgens gaat de weergave uit.

WEERGAVE EN CONTROLE VAN DE INSTELLINGEN

Als u uw instellingen wilt controleren, kunt u de waarden op elk gewenst moment weergeven.

Druk hiervoor 2x kort op de hulpknop.

- Onder het richtpunt verschijnen (evt. i.p.v. de afstand) ca. 2s lang afwisselend
 - het ingestelde systeem van de maateenheden (**EU** of **US**)
 - **EH** (alleen wanneer de functie geactiveerd is)

AFSTANDSMETING



Om de afstand tot een object te meten, moet het precies worden gepeild. Ga als volgt te werk:

1. Druk op de hoofd-/bedieningsknop. De afstandsmeter wordt ingeschakeld.
 - Het richtpunt verschijnt.

Na het loslaten van de hoofd-/bedieningsknop is het richtpunt nog gedurende ca. 6 seconden verlicht. Wordt deze ingedrukt gehouden, dan is het richtpunt permanent verlicht.

2. Peil het object, terwijl het richtpunt verlicht is.
3. Druk opnieuw op de hoofd-/bedieningsknop.
 - a. Het richtpunt gaat bij de meting even uit.
 - b. De meetwaarde wordt weergegeven.

Zolang het richtpunt nog verlicht is, kan te allen tijde een nieuwe meting worden gestart, door opnieuw op de hoofd-/bedieningsknop te drukken.

Er verschijnt: - - -, wanneer

- de objectafstand kleiner dan 10 meter/yards is, of
- de reikwijdte wordt overschreden, of
- het object onvoldoende reflecteert.

Zodra de indicatie verdwijnt, wordt de afstandsmeter automatisch uitgeschakeld.

SCANFUNCTIE



Met de Leica Geovid HD-R kan ook permanent (scanfunctie) worden gemeten.

Houd de hoofd-/bedieningsknop bij de tweede bediening ingedrukt. Na ca. 2,5 seconden schakelt het toestel in de scanfunctie en voert dan permanent metingen uit. Dit is te herkennen aan de wisselende weergave:

Na ca. elke seconde wordt een nieuwe meetwaarde aangegeven.

De scanfunctie is vooral praktisch bij de meting op kleine en bewegende doelen.

Aanwijzingen:

- In de scanfunctie wordt de **EH**-correctiewaarde eerst na de laatste meting weergegeven, eerder niet.
- In de scanfunctie is het stroomverbruik op basis van de permanente metingen hoger dan bij afzonderlijke metingen.

REIKWIJDTE EN MEETPRECISIE

Het meetbereik van de Leica Geovid HD-R bedraagt tot maximaal $\pm 1825\text{m}/2000\text{yds}$. De maximale reikwijdte wordt bereikt bij goed reflecterende doelobjecten en een visueel zicht van ca. $10\text{km}/6.2\text{mi}$.

Aanwijzing:

Voor de betrouwbare detectie van verre objecten is het raadzaam om de verrekijker of zeer rustig te houden en/of deze met de armen te steunen.

Het meetbereik wordt door de volgende factoren beïnvloed:

| Reikwijdte | groter | kleiner |
|-----------------------------|---------------------|------------------------------|
| Kleur | wit | zwart |
| Hoek tot het objectief | verticaal | scherp |
| Grootte object | groot | klein |
| Zonlicht | weinig (bewolkt) | veel (middagzon) |
| Atmosferisch | helder | nevelig |
| Voorwaarden objectstructuur | homogeen (huismuur) | niet homogeen (struik, boom) |

Bij zonneshijn en goed zicht gelden volgende reikwijdte resp. nauwkeurigheden:

| | |
|----------------|---|
| Reikwijdte | ca. $10\text{m}/\text{yds}$ tot $1825\text{m}/2000\text{yds}$ |
| Nauwkeurigheid | ca. $\pm 1\text{m}/\text{yds}$ tot $500\text{m}/\text{yds}$ ca. $\pm 2\text{m}/\text{yds}$ tot $1000\text{m}/\text{yds}$ ca. $\pm 0,5\%$ meer dan $1000\text{m}/1000\text{yds}$ |

WEERGAVE VAN DE ATMOSFERISCHE OMSTANDIGHEDEN

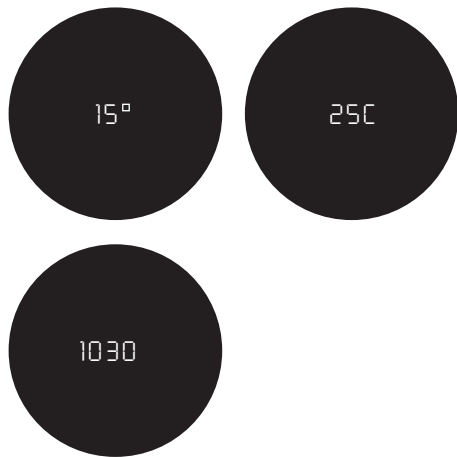

Voor de exacte berekening van het trefpunt bepaalt de Leica Geovid HD-R tijdens de afstandsmeting aanvullend drie belangrijke informatie: de helling van het toestel, de temperatuur en de luchtdruk. De respectievelijke waarden kunt u op elk gewenst moment laten weergeven.

Druk 1x kort op de hulp-/menuknop (8).

- Het richtpunt verschijnt kort (indien niet eerder de afstandsmeting werd ingeschakeld). Vervolgens wordt in plaats van de afstand ca 2s achter elkaar
 - de hellingshoek
 - de temperatuur
 - de luchtdrukgetoond.

Aanwijzing:

Indien bijvoorbeeld bij de overgang van binnen naar buiten de behuizing van de Leica Geovid HD-R aanvankelijk een duidelijk andere temperatuur heeft dan de omgeving, dan kan het tot 30 minuten lang duren, voordat de interne meetvoeler weer de juiste omgevingstemperatuur kan bepalen.

VERZORGING/REINIGING

Speciaal onderhoud van uw Leica Geovid HD-R verrekijker is niet noodzakelijk. Grote vuildeeltjes, zoals bijv. zand, moeten met een haarborstel worden verwijderd of weggeblazen. Vingerafdrukken o.i.d. op objectief- en oculairlenzen kunnen met een zacht, schoon zeemleer of stofvrije doek worden verwijderd. Bij sterke vervuiling, bijv. van de oculair-draaimanchetten, kan een reiniging van de verrekijker door eenvoudig afspoelen onder stromend water plaatsvinden. Zout water moet eveneens worden afgespoeld.

Let op:

Oefen geen grote druk uit bij het reinigen van sterk vervuilde lenzen. De coating is weliswaar zeer krasvast, maar kan door zand of zoutkristallen toch worden beschadigd. Elke Leica Geovid HD-R verrekijker heeft behalve de typeaanduiding een "persoonlijk" fabricagenummer. Noteer dit nummer voor de zekerheid in uw documentatie.

TOEBEHOREN

| | |
|--|--------|
| Statiefadapter met 1/4" schroefdraad | 42 220 |
| Zwem-draagriem, oranje | 42 163 |

BESTELNUMMER

RESERVEONDERDELEN

Als u eens reserveonderdelen voor uw verrekijker nodig hebt, zoals oogschelpen, deksels of draagriem, kunt u zich tot onze klantenservice of uw nationale Leica vertegenwoordiging wenden (adressen zie garantiebewijs).

WAT DOEN, ALS...

| Fout | Oorzaak | Oplossing |
|--|--|--|
| Bij de observatie wordt geen cirkelvormig beeld bereikt. | a) De verrekijker is niet voldoende aangepast aan de persoonlijke oogafstand. | a) Gewoon door sterker of zwakker knikken van de scharnieras de afstand tussen de twee verrekijkerbuizen corrigeren. |
| | a) De pupil van de waarnemer correspondeert niet met de uittrede pupil van de verrekijker. | b) Houding van het hoofd of positie van het oog en verrekijker corrigeren. |
| | c) De stand van de oculair-draaimanchetten komt niet overeen met het juiste gebruik met en zonder bril | c) Aanpassing corrigeren: brildragers draaien de oculairmanchetten naar binnen; bij observatie zonder bril: oculairmanchetten eruit draaien. |
| Weergave onscherp | Dioptriëcompensatie is niet exact | Dioptriëcompensatie opnieuw uitvoeren |
| Bij de afstandsmeting verschijnt de indicatie „- - -“ | a) Meetbereik is te hoog of te laag | Gegevens van het meetbereik in acht nemen |
| | b) De reflectie van het object is onvoldoende | |
| Weergave knippert of geen meting mogelijk | Batterij leeg | Batterij vervangen |

TECHNISCHE GEGEVENS

| Model | Leica Geovid 8x/10x 42 HD-R (Typ 402) / (Typ 403) | Leica Geovid 8x56 HD-R (Typ 500) |
|---|--|----------------------------------|
| Vergroting | 8x / 10x | 8x |
| Diameter objectief | 42mm | 56mm |
| Uittredepupil | 5,2mm / 13/64" / 4,2mm / 10/64" | 7mm |
| Schemeringsgetal | 18,3 / 20,5 | 21,2 |
| Geometrische lichtsterkte | 27,5 / 17,6 | 49 |
| Gezichtsveld (op 1.000m) / objectieve gezichtshoek | ca. 128m / 142yds / 7,3° / ca. 113m / 125yds / 6,5° | ca. 118m / 129yds / 6,7° |
| Uittredepupillen - lengteafstand | 18mm / 45/64" / 16mm / 25/32" | 18mm / 45/64" |
| Instelgrens dichtbij | ca. 5m/yds | ca. 5,8m / 6yds |
| Prisma'soort | Perger-prisma | |
| Coating op lenzen op prisma's | High Durable Coating (HDC™) en hydrofobe Aqua-Dura coating op buitenlenzen, fasecorrectiecoating P40 | |
| Dioptriëcompensatie | ±4dpt. | |
| Oogschelpen | Verstelbaar door te draaien, dus geschikt voor bril dragers, met vier vergrendelingsstanden, uitneembaar voor eenvoudige reiniging | |
| Oogafstand | Verstelbaar, 56 - 74mm | Verstelbaar, 60 - 74mm |
| Gebruikstemperatuur | Elektra: -20°C/-4°F tot 55°C/131°F, mechanisme: -30/-22°F tot 55°C/131°F | |
| Opslagtemperatuur | -40 tot 85°C / -40 tot 185°F | |
| Waterdichtheid | drukwaterdicht tot 5m/yds waterdiepte | |
| Materiaal behuizing/chassis | Magnesium gegoten, stroeve rubberen grip | |
| Reikwijdte | ca. 10m/yds - 1825m/2000yds | |
| Meetnauwkeurigheid | ca. ±1m/yds tot 500m/yds / ca. ±2m/yds tot 1000m/yds / ca. ±0,5% meer dan 1000m/1000yds | |
| Weergave/maateenheid | LED met 4 cijfers/naar keuze in yards/inches, resp. meter/centimeter | |
| Ballistische functie | Uitgeven van de vlaktelijke afstand (EH) van 10/yds tot 550m/600yds | |
| Batterij | 3V/Lithium knoopcel type CR2 | |
| Levensduur van een batterij | ca. 2.000 metingen bij 20°C/68°F | |
| Laser | onzichtbaar, oogveilig conform EN en FDA klasse 1 | |
| Divergentie laserstraal | ca. 0,5 x 2mrad | ca. 0,5 x 1,7mrad |
| Maximale meetperiode | ca. 0,3s | ca. 0,3s |
| Afmetingen (B x H x D) | ca. 127 x 81 x 177mm | ca. 153x187x90mm |
| Gewicht (met batterij) | ca. 950g | 1205g |

LEICA PRODUCT SUPPORT

Technische vragen over het Leica programma worden schriftelijk, telefonisch, per fax of e-mail beantwoord door de Leica productsupport:

Leica Camera AG
Productsupport/software-support
Am Leitz-Park 5
D-35578 Wetzlar
Telefoon: +49(0)6441-2080-111 /-108
Telefax: +49(0)6441-2080-490
info@leica-camera.com /
software-support@leica-camera.com

LEICA CUSTOMER CARE

Voor het onderhoud van uw Leica-uitrusting en in geval van schade kunt u een beroep doen op de Customer Care afdeling van Leica Camera AG of de reparatieservice van een Leica vertegenwoordiging in uw land (voor adressenlijst zie garantiebewijs).

Leica Camera AG
Customer Care
Am Leitz-Park 5
D-35578 Wetzlar
Telefoon: +49(0)6441-2080-189
Telefax: +49(0)6441-2080-339
customer.care@leica-camera.com

DENOMINAZIONE DEI COMPONENTI

1. Occhielli per tracolla
2. Oculare
3. Conchiglie oculari scorrevoli con
 - a. conchiglia oculare
Posizioni a: svitate per l'osservazione senza occhiali (4 livelli)
Posizione b: avvitata per l'osservazione con occhiali
4. Ghiera per correzione diottrica per visualizzazione con
 - a. scala
5. Ghiera centrale di messa a fuoco
6. Ghiera per correzione diottrica con
 - a. scala
7. Pulsante principale/di azionamento per misurazione della distanza
8. Pulsante secondario/menu
9. Assi snodati per la regolazione della distanza oculare
10. Ottica di emissione laser
11. Coperchio per vano batterie
12. Vano batterie
13. Lente dell'obiettivo

PREFAZIONE

Gentile Cliente, in tutto il mondo il nome Leica è sinonimo di altissima qualità e precisione meccanica, unite a un'estrema affidabilità e a una lunga durata di vita.

Le auguriamo di ottenere il massimo piacere e le migliori soddisfazioni con il suo nuovo binocolo Leica Geovid HD-R. Per poter sfruttare pienamente tutte le possibilità offerte da questo dispositivo, Le consigliamo di leggere attentamente queste istruzioni.

MATERIALE IN DOTAZIONE

- Binocolo
- 1 batteria al litio da 3V tipo CR2
- Tracolla
- Custodia
- Coprioculari
- 2 copriobiettivi
- Certificato di garanzia
- Istruzioni per l'uso

INDICE

| | | | |
|---|----|---|-----|
| Denominazione dei componenti | 81 | Misurazione della distanza..... | 93 |
| Prefazione..... | 81 | Modalità Scan..... | 94 |
| Materiale in dotazione..... | 81 | Portata di misura e precisione | 95 |
| Smaltimento dei dispositivi elettrici ed elettronici..... | 83 | Visualizzazione delle condizioni atmosferiche | 96 |
| Possibilità d'impiego | 83 | Cura e manutenzione | 97 |
| Applicazione della tracolla e del coprioculare | 84 | Accessori..... | 97 |
| Applicazione del copriobiettivo | 84 | Ricambi | 97 |
| Inserimento e sostituzione della batteria..... | 85 | Che cosa fare se..... | 98 |
| Stato di carica della batteria..... | 86 | Dati tecnici | 99 |
| Regolazione delle conchiglie oculari/ Utilizzo con e senza occhiali..... | 87 | Product Support | 100 |
| Regolazione della distanza oculare | 87 | Servizio assistenza clienti Leica..... | 100 |
| Regolazione della messa a fuoco/Correzione diottrica.... | 88 | | |
| Principi base sui comandi a menu | 90 | | |
| Impostazione dell'unità di misura desiderata..... | 90 | | |
| La distanza orizzontale equivalente..... | 91 | | |
| Visualizzazione e verifica delle impostazioni..... | 92 | | |

Avviso: come con qualsiasi altro binocolo, anche con Leica Geovid HD-R evitare di guardare direttamente sorgenti luminose molto chiare per evitare lesioni agli occhi.



SMALTIMENTO DEI DISPOSITIVI ELETTRICI ED ELETTRONICI

(Si applica all'UE e ad altri Paesi europei con sistemi di raccolta differenziata).

Il presente apparecchio contiene componenti elettrici e/o elettronici e non può pertanto essere smaltito insieme ai normali rifiuti domestici. Deve, invece, essere depositato presso gli appositi centri di raccolta allestiti dalle autorità municipali per essere riciclato. Tale procedura è gratuita per chi la esegue. Se l'apparecchio contiene batterie normali o ricaricabili, queste ultime devono essere preventivamente rimosse e, se necessario, smaltite da parte dell'utente nel rispetto delle normative in materia di smaltimento. Per ulteriori informazioni sull'argomento, rivolgersi all'amministrazione comunale, all'azienda addetta allo smaltimento o al rivenditore dell'apparecchio.

POSSIBILITÀ D'IMPIEGO

I binocoli Leica Geovid HD-R sono dotati di un robusto corpo in magnesio che ne consente l'utilizzo anche in condizioni avverse. In particolare, sono estremamente resistenti all'umidità: sono infatti completamente impermeabili fino a 5m di profondità e, grazie al riempimento in azoto, l'ottica interna non si appanna.

APPLICAZIONE DELLA TRACCOLLA E DEL COPRIOCULARE

Per fissare il coprioculare alla tracolla, infilare la tracolla nell'occhiello del coprioculare prima di fissarla sul lato sinistro del binocolo.

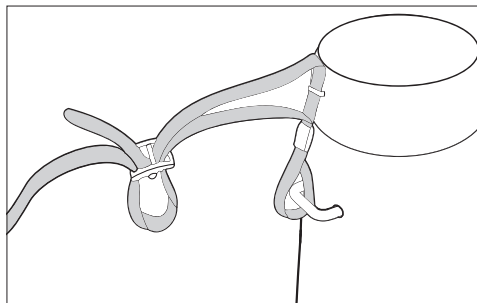

APPLICAZIONE DEL COPRIOBIETTIVO

Per montare i due copriobiettivi, tirare gli anelli in gomma del copriobiettivo dal lato dell'obiettivo sui tubi del binocolo, in modo che i copriobiettivi si aprano verso il basso.

Durante l'applicazione dei copriobiettivi, fare attenzione a posizionare i segmenti incassati degli anelli in gomma quanto più possibile vicino al ponte inferiore. In tal modo, si garantisce un'aderenza ottimale al copriobiettivo.

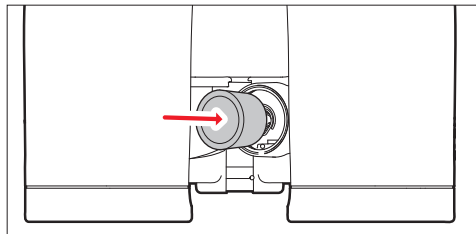
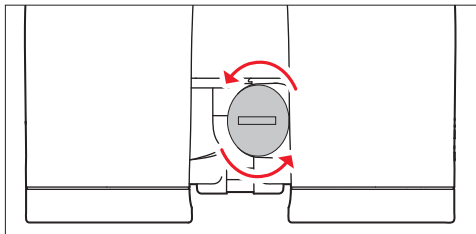

INSERIMENTO E SOSTITUZIONE DELLA BATTERIA

Per l'alimentazione del binocolo Leica Geovid HD-R, viene utilizzata una batteria al litio da 3 Volt (del tipo CR2).

1. Aprire il coperchio del vano batteria svitandolo in senso antiorario, ad esempio con una moneta.
2. Introdurre la batteria con il contatto positivo rivolto in avanti (osservare la stampigliatura nel vano batteria).
3. Richiudere il coperchio avvitandolo in senso orario.

Avvertenze:

- il freddo riduce la capacità della batteria. A basse temperature, si consiglia di tenere il binocolo quanto più possibile vicino al corpo e di utilizzare una batteria nuova.
- Se non si utilizza il binocolo per lunghi periodi di tempo, rimuovere la batteria.
- Conservare le batterie in un luogo fresco e asciutto.

Attenzione:

- le batterie non devono assolutamente essere gettate nel fuoco, surriscaldare, ricaricare, aperte o smontate.
- Non gettare le batterie usate nei rifiuti comuni, poiché contengono sostanze tossiche e dannose per l'ambiente.

STATO DI CARICA DELLA BATTERIA

Una batteria nuova è sufficiente per circa 2000 misurazioni a 20°C/68°F. A seconda delle condizioni di impiego, la durata della batteria può variare notevolmente. Fattori che contribuiscono a ridurre la durata della batteria sono le basse temperature e l'utilizzo frequente della modalità Scan.

Quando la batteria è scarica, l'indicatore dei valori di misurazione e del collimatore lampeggia. A partire dal momento in cui l'indicatore lampeggia per la prima volta, è possibile effettuare ancora 50 misurazioni circa, tuttavia la portata tende a diminuire progressivamente. Leica raccomanda l'uso di batterie di marca.

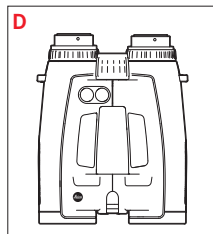
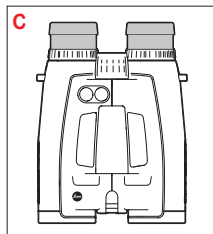
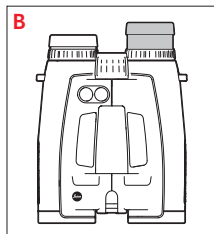
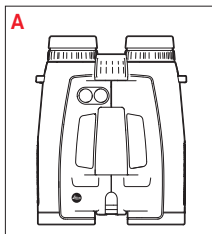

REGOLAZIONE DELLE CONCHIGLIE OCULARI/ UTILIZZO CON E SENZA OCCHIALI

Le conchiglie oculari si regolano facilmente ruotandole e si bloccano saldamente nelle posizioni scelte. Per una pulizia approfondita, possono essere anche completamente smontate.

Per l'osservazione con gli occhiali (figura **A**) rimangono in posizione completamente avvitata. Per l'osservazione senza occhiali, si svitano in senso antiorario. Sono disponibili quattro posizioni per un adattamento ottimale (figura **B**).

Se gli oculari sono molto sporchi, si consiglia di rimuovere le conchiglie oculari per pulirli (figura **C**). A tal fine, rimuovere le conchiglie oculari svitandole completamente ed estraendole delicatamente.

REGOLAZIONE DELLA DISTANZA OCULARE

Per una regolazione personalizzata della distanza oculare, piegare il binocolo lungo gli assi snodati. I campi visivi destro e sinistro dovrebbero fondersi in un'unica immagine circolare.

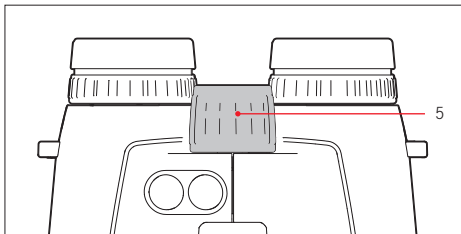

REGOLAZIONE DELLA MESSA A FUOCO / CORREZIONE DIOTTRICA

Sul binocolo Leica Geovid HD-R la regolazione della messa a fuoco di oggetti situati a distanze differenti avviene tramite la ghiera centrale di messa a fuoco (5).

Per la correzione di disturbi visivi individuali nell'osservazione senza occhiali e per la messa a fuoco del collimatore, si utilizzano due ghiera per correzione diottrica (4).

Eseguire scrupolosamente i passaggi descritti di seguito. Solo in questo modo è possibile sfruttare a pieno le potenzialità dell'ottica.

1. Ruotare le due ghiera per correzione diottrica (4) nella posizione zero.
2. Guardare attraverso il binocolo uno sfondo bianco omogeneo. È possibile anche tenere un foglio di carta bianco davanti alle lenti del binocolo.
3. Con il pulsante principale/di azionamento (7) attivare quindi il collimatore.

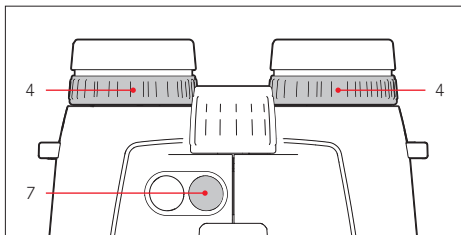

Avvertenza:

quando si osserva solo attraverso il lato sinistro o destro, chiudere l'altro occhio oppure tenere semplicemente una mano davanti all'obiettivo dell'altra metà del binocolo.

L'occhio utilizzato per l'osservazione deve rimanere il più rilassato possibile.

- Una volta visualizzato il collimatore, continuando a guardare in modo rilassato attraverso il binocolo, ruotare la ghiera per correzione diottrica destra (4, indice rosso) fino a quando si riesce a vedere nitidamente il collimatore.
- Quindi, mantenendo attivato o riattivando il collimatore, ma stavolta osservando solo con l'occhio destro, mettere perfettamente a fuoco l'immagine nell'ottica destra con la ghiera centrale di messa a fuoco. A tal fine, cercare un oggetto da osservare a una distanza di $>100\text{m}$.
- Infine, utilizzando la ghiera per la correzione diottrica sinistra (4), mettere a fuoco l'immagine nell'ottica sinistra fino a ottenere la nitidezza ottimale.
- I valori impostati possono essere letti nei valori "+" o "-" delle scale diottriche (4a).

PRINCIPI BASE SUI COMANDI A MENU

Il menu principale è costituito dalle voci Visualizzazione iarde/metri (**USEU**) e Visualizzazione della distanza orizzontale equivalente (**EH+**). Per maggiori dettagli sulle funzioni, consultare le relative sezioni. Sia il menu principale che le varie opzioni di regolazione sono organizzati in forma di "endless loop", ossia tutte le voci di menu/impostazioni sono accessibili premendo più volte i pulsanti.

IMPOSTAZIONE DELL'UNITÀ DI MISURA DESIDERATA

Leica Geovid HD-R può essere impostato sul sistema di misura imperiale in uso negli Stati Uniti (**US**) oppure sul sistema metrico (**EU**). In altre parole, l'indicazione di distanza/temperatura/pressione atmosferica può essere espressa sia in iarde/grad Fahrenheit/inHG (pollici di mercurio) che in metri e centimetri/grad Celsius/millibar. Leica Geovid HD-R è impostato di fabbrica sulle iarde (**US**).

Impostazione del sistema di misura

1. Premere a lungo ($\geq 4s$) il pulsante secondario/menu.
 - Sul display appare **USEU** (lampeggiando).
2. Premere il pulsante principale/di azionamento per selezionare l'unità di misura desiderata.
US = visualizzazione in iarde
EU = visualizzazione in metri

Avvertenza:

L'impostazione selezionata è sempre visibile sul display: se si è selezionato la visualizzazione in metri, accanto al collimatore è visibile in basso a destra un punto.

3. Per salvare l'impostazione, premere brevemente il pulsante secondario/menu.



DISTANZA ORIZZONTALE EQUIVALENTE (EH)

I colpi sparati su obiettivi situati più in alto o più in basso sono soggetti a condizioni balistiche diverse. Essi richiedono pertanto l'uso della distanza orizzontale equivalente (Equivalent Horizontal Range) utilizzata nella caccia. La conoscenza dell'EH è importante, ad esempio, per l'uso del reticolo balistico.

Leica Geovid HD-R calcola l'EH sulla base della distanza lineare misurata e di un fattore di correzione, che dipende a sua volta dai parametri Angolo, Temperatura e Pressione dell'aria specificati.

Avvertenze:

- **per motivi di sicurezza, i valori EH** vengono indicati solo entro l'intervallo di 10m - 550m. Oltre questa soglia, viene indicata solo la distanza lineare effettivamente misurata.
- Anche le misurazioni di EH orizzontali possono determinare valori che differiscono dalla distanza "normale" misurata, ad esempio quando la temperatura e/o la pressione dell'aria si discostano dai valori medi programmati.

Importante:

- si noti che a grandi distanze l'effetto di tutti i fattori importanti dal punto di vista balistico aumenta in modo significativo e può determinare forti scostamenti. Pertanto, i valori balistici indicati sono da intendersi espressamente come semplice riferimento!
- Indipendentemente dall'uso di queste informazioni, la valutazione della situazione di caccia in questione è comunque di responsabilità del cliente!

Impostazioni dell'**EH-**

Se il dispositivo è acceso: attendere che l'indicatore si spenga. Se il dispositivo non è acceso: iniziare dal passaggio 1.

1. Premere a lungo ($\geq 4s$) il pulsante secondario.
 - Apparirà **USEU**.
2. Premere brevemente una volta il pulsante secondario.
 - La visualizzazione sul display cambia.
3. Premendo ripetutamente il pulsante principale (2), selezionare l'impostazione desiderata (**EH-ON/OFF**).
4. Per salvare l'impostazione, premere brevemente il pulsante secondario.
 - L'impostazione memorizzata si accende per 4s per la conferma, quindi l'indicazione sul display si spegne.

VISUALIZZAZIONE E VERIFICA DELLE IMPOSTAZIONI

Se si desidera verificare le impostazioni, è possibile richiamare e visualizzare i valori in qualsiasi momento.

A tal fine, premere brevemente due volte il pulsante secondario.

- Sotto il collimatore appaiono per circa 2s (eventualmente in luogo della distanza) alternativamente
 - il sistema di misura impostato (**EU** o **US**)
 - **EH-** (se la funzione è attivata)

MISURAZIONE DELLA DISTANZA



Per misurare la distanza di un oggetto, è necessario rilevarne esattamente la posizione. A tal fine, procedere nel modo seguente:

1. premere il pulsante principale/di azionamento. Il telemetro si accende.
 - Viene visualizzato il collimatore.

Quando si rilascia il pulsante principale/di azionamento, il collimatore rimane acceso ancora per circa 6 secondi. Tenendo premuto il pulsante, il collimatore rimane acceso in modo permanente.

2. Puntare l'oggetto mentre il collimatore è acceso.
3. Premere di nuovo il pulsante principale/di azionamento.
 - a. Durante la misurazione il collimatore si spegne per qualche istante.
 - b. Viene visualizzato il valore misurato.

Fintanto che il collimatore rimane acceso, è possibile avviare una nuova misurazione in qualsiasi momento premendo nuovamente il pulsante principale/di azionamento.

Appare: - - -, se

- la distanza dell'oggetto è inferiore a 10 metri / iarde oppure
- viene superata la portata oppure
- l'oggetto riflette in misura insufficiente.

Quando il display si spegne, il telemetro si disattiva automaticamente.

MODALITÀ SCAN



Con Leica Geovid HD-R è possibile eseguire misurazioni anche a ciclo continuo (modalità Scan): tenere premuto il pulsante principale/di azionamento alla seconda selezione. Dopo circa 2,5 secondi, il dispositivo entra in modalità Scan ed esegue misurazioni a ciclo continuo. La modalità Scan si riconosce dal cambiamento dell'indicatore: a intervalli di circa un secondo viene visualizzato continuamente un nuovo valore.

La modalità Scan risulta particolarmente utile quando si devono misurare obiettivi piccoli e in movimento.

Avvertenze:

- in modalità Scan, il valore di correzione **E+** appare solo dopo l'ultima misurazione, non prima.
- In modalità Scan il consumo di energia è superiore rispetto alle misurazioni singole in quanto le misurazioni si susseguono a ciclo continuo.

PORTATA DI MISURA E PRECISIONE

Il campo di misurazione del binocolo Leica Geovid HD-R arriva fino a $\pm 1825\text{m}/2000\text{yds}$. La portata di misurazione massima si ottiene quando l'oggetto osservato riflette bene a una distanza visiva di $10\text{km}/6,2\text{mi}$

Avvertenza:

per un rilevamento sicuro di oggetti situati a distanza, si consiglia di tenere il binocolo saldamente in mano e/o di appoggiarlo su un supporto.

La portata di misurazione è influenzata dai seguenti fattori:

| Portata | maggiore | minore |
|-------------------------------|---------------------------|---------------------------------|
| Colore | bianco | nero |
| Angolo rispetto all'obiettivo | perpendicolare | acuto |
| Dimensioni dell'oggetto | grandi | piccole |
| Luce solare | scarsa (nuvoloso) | elevata (sole di mezzogiorno) |
| Condizioni atmosferiche | cielo limpido | foschia |
| Struttura dell'oggetto | omogenea (parete di casa) | disomogenea (cespuglio, albero) |

Con il sole e una buona visibilità si applicano i seguenti valori di portata e precisione:

| | |
|-------------------|--|
| Portata | circa $10\text{m}/\text{yds}$ fino a $1825\text{m}/2000\text{yds}$ |
| Precisione | da $\pm 1\text{m}/\text{yds}$ a $500\text{m}/\text{yds}$ circa da $\pm 2\text{m}/\text{yds}$ a $1000\text{m}/\text{yds}$ circa da circa $\pm 0,5\%$ a oltre $1000\text{m}/1000\text{yds}$ |

VISUALIZZAZIONE DELLE CONDIZIONI ATMOSFERICHE

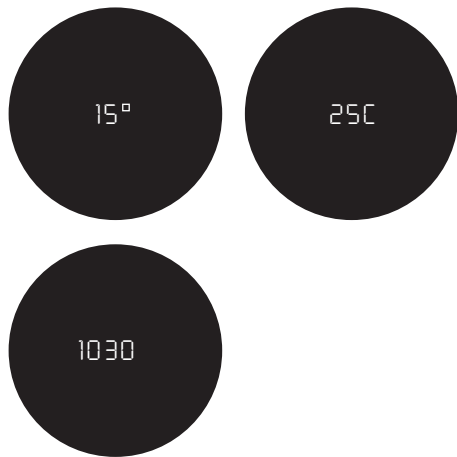

Per calcolare esattamente il punto d'impatto, Leica Geovid HD-R rileva durante la misurazione della distanza altri tre dati fondamentali: l'inclinazione del dispositivo, la temperatura e la pressione dell'aria. Questi valori possono essere visualizzati in qualsiasi momento.

Premere brevemente una volta il pulsante secondario/menu (8).

- Appare brevemente il collimatore (se la misurazione della distanza non era già precedentemente attivata). Quindi, al posto della distanza, vengono mostrati in sequenza per circa 2s:
 - l'angolo di inclinazione
 - la temperatura
 - la pressione dell'aria

Avvertenza:

se il corpo di Leica Geovid HD-R, ad esempio durante il passaggio dall'interno all'esterno, viene esposto bruscamente a una temperatura molto diversa dalla temperatura ambiente, potrebbero essere necessari fino a 30 minuti prima che il sensore interno sia di nuovo in grado di rilevare correttamente la temperatura ambiente.

CURA E MANUTENZIONE

Il binocolo Leica Geovid HD-B non richiede una particolare cura. Per rimuovere le impurità più grossolane, ad esempio sabbia, utilizzare uno spazzolino a setole morbide oppure soffiare aria. Per rimuovere impronte digitali e altre macchie dalle lenti dell'obiettivo e dell'oculare, utilizzare un panno in daino o un panno morbido pulito privo di polvere. In presenza di sporco pesante, ad esempio sulle conchiglie oculari scorrevoli, pulire il binocolo risciacquandolo semplicemente con acqua corrente. Anche per rimuovere incrostazioni di sale pulire con acqua corrente.

Attenzione:

anche se le superfici delle lenti sono molto sporche, non strofinare mai applicando una pressione eccessiva. Il trattamento antiriflesso possiede un'alta resistenza all'abrasione, tuttavia sabbia e cristalli di sale possono danneggiarlo. Ciascun binocolo Leica Geovid HD-R è provvisto, oltre che dell'indicazione del tipo, anche di uno specifico numero di serie. Per sicurezza, annotare questo numero nei propri documenti.

ACCESSORIO

Adattatore per cavalletto con passo $1/4''$ 42 220
Tracolla galleggiante in neoprene, arancione ..42 163

COD. ART.

RICAMBI

Qualora fosse necessario ordinare ricambi per il proprio binocolo, ad esempio conchiglie oculari, copriobiettivi, coprioculari, tracolla, contattare il nostro servizio di assistenza o la filiale Leica locale più vicina (per gli indirizzi consultare il certificato di garanzia).

CHE COSA FARE SE...

| Anomalia | Causa | Rimedio |
|---|--|--|
| Durante l'osservazione non si ottiene un'immagine circolare. | a) Il binocolo non è correttamente regolato sulla distanza oculare. | a) correggere la distanza di entrambi i tubi binoculari semplicemente piegando di più o di meno l'asse snodato. |
| | b) la pupilla dell'osservatore non coincide con la pupilla di uscita del binocolo. | b) correggere la posizione della testa, degli occhi o del binocolo. |
| | c) la posizione delle conchiglie oculari scorrevoli non corrisponde al corretto utilizzo con/senza occhiali. | c) correggere la regolazione: se si utilizzano occhiali, avvitare le conchiglie oculari (ruotare verso l'interno); per l'osservazione senza occhiali, svitare le conchiglie oculari (ruotare verso l'esterno). |
| Immagine non a fuoco | La correzione diottrica non è esatta | Eseguire di nuovo la correzione diottrica |
| Durante la misurazione della distanza appare sul display l'indicazione "- - -" | a) il campo di misurazione è superato per eccesso o per difetto | Tenere in considerazione le istruzioni sul campo di misurazione |
| | b) il grado di riflessione dell'oggetto è insufficiente | |
| L'indicatore lampeggia o non è possibile eseguire la misurazione | Batteria scarica | Sostituire la batteria |

DATI TECNICI

| Modello | Leica Geovid 8x/10x 42 HD-R (Typ 402) / (Typ 403) | Leica Geovid 8x56 HD-R (Typ 500) |
|---|---|----------------------------------|
| Ingrandimento | 8x / 10x | 8x |
| Diametro obiettivo | 42mm | 56mm |
| Pupilla di uscita | 5,2mm / 13/64" / 4,2mm / 10/64" | 7mm |
| Valore crepuscolare | 18,3 / 20,5 | 21,2 |
| Luminosità geometrica | 27,5 / 17,6 | 49 |
| Campo visivo (su 1.000m) / angolo visivo obiettivo | ca. 128m / 142yds / 7,3° / ca. 113m / 125yds / 6,5° | ca. 118m / 129yds / 6,7° |
| Distanza longitudinale tra le pupille di uscita | 18mm / 45/64" / 16mm / 25/32" | 18mm / 45/64" |
| Distanza minima di messa a fuoco | ca. 5m/yds | ca. 5,8m / 6yds |
| Tipo di prisma | Prisma di Perger | |
| Trattamento sulle lenti sui prismi | High Durable Coating (HDC™) e trattamento idrorepellente Aqua-Dura sulle lenti esterne, correzione di fase a strato P40 | |
| Correzione diottrica | ±4dpt. | |
| Conchiglie oculari | Regolabili tramite rotazione, pertanto adatte ai portatori di occhiali, 4 livelli di arresto, rimovibili per una facile pulizia | |
| Distanza oculare | regolabile, 56 - 74mm | regolabile, 60 - 74mm |
| Temperatura di esercizio | Apparato elettrico: da -20°C/-4°F a 55°C/131°F. Meccanica: da -30/-22°F a 55°C/131°F | |
| Temperatura di stoccaggio | da -40 a 85°C / da -40 a 185°F | |
| Tenuta stagna | impermeabile fino a una profondità 5m/yds | |
| Materiale corpo/telaio | Magnesio pressofuso, armatura in gomma antistrucchiolo | |
| Portata | circa 10m/yds - 1825m/2000yds | |
| Precisione di misura | da ±1m/yds a 500m/yds circa / da ± 2m/yds a 1000m/yds circa / da circa ± 0,5% a oltre 1000m/1000yds | |
| Display/Unità di misura | LED a 4 cifre / possibilità di indicazione in iarde/pollici o metri/centimetri | |
| Funzione balistica | Indicazione della distanza orizzontale equivalente (EH) da 10/yds a 550m/600yds | |
| Batteria | Batteria al litio 3V | |
| Durata della batteria | circa 2.000 misurazioni a 20°C/68°F | |
| Laser | invisibile, non dannoso per gli occhi a norma EN e FDA Classe 1 | |
| Divergenza laggio raser | ca. 0,5 x 2mrad | ca. 0,5 x 1,7mrad |
| Durata di misurazione massima | ca. 0,3s | ca. 0,3s |
| Dimensioni (L x H x D) | ca. 127 x 81 x 177mm | ca. 153x187x90mm |
| Peso (con batteria) | ca. 950g | 1205g |

LEICA PRODUCT SUPPORT

Il Product Support Leica risponde per iscritto, per telefono o per e-mail a domande tecniche riguardanti i prodotti Leica:

Leica Camera AG
Product Support / Software Support
Am Leitz-Park 5
D-35578 Wetzlar
Telefono: +49(0)6441-2080-111 /-108
Fax: +49(0)6441-2080-490
info@leica-camera.com /
software-support@leica-camera.com

LEICA CUSTOMER CARE

Per la manutenzione dei Vostri articoli Leica nonché in caso di danni, è a Vostra disposizione il Customer Care della Leica Camera AG o il centro riparazioni di una delle rappresentanze nazionali Leica (per gli indirizzi cfr. il Certificato di Garanzia).

Leica Camera AG
Customer Care
Am Leitz-Park 5
D-35578 Wetzlar
Telefono: +49(0)6441-2080-189
Fax: +49(0)6441-2080-339
customer.care@leica-camera.com

DENOMINACIÓN DE LAS PIEZAS

1. Orificios para la correa
2. Ocular
3. Funda de la corredera giratoria con
a. portaocular de goma
Posición a: extendido para observación sin gafas (4 niveles)
Posición b: retraído para observación con gafas
4. Visor del anillo de compensación de dioptrías
a. escala
5. Rueda de enfoque central
6. Anillo de compensación de dioptrías con
a. escala
7. Tecla principal/de disparo para medición de la distancia
8. Tecla secundaria/de menú
9. Ejes de articulación para el ajuste de la distancia de los ojos
10. Óptica láser del emisor
11. Tapa para compartimento de la pila
12. Compartimento de la pila
13. Lente del objetivo

PREFACIO

Estimado/a cliente/a: Leica es sinónimo de máxima calidad, precisión mecánica fina, excelente fiabilidad y larga vida útil.

Le deseamos que disfrute y saque el máximo partido a sus nuevos prismáticos Leica Geovid HD-R. Para que pueda utilizarlos correctamente, le recomendamos que lea antes estas instrucciones.

CONTENIDO DEL PAQUETE

- Prismáticos
- 1 pila botón de litio 3V tipo CR2
- Correa
- Bolsa de transporte
- Tapa de protección ocular
- 2 tapas de protección del objetivo
- Tarjeta de garantía
- Instrucciones de uso

ÍNDICE

| | | | |
|---|-----|--|-----|
| Denominación de las piezas | 101 | Medición de la distancia..... | 113 |
| Prefacio | 101 | Modo de búsqueda | 114 |
| Contenido del paquete | 101 | Alcance de medición y precisión | 115 |
| Eliminación de aparatos eléctricos y electrónicos como residuos..... | 103 | Visor de las condiciones atmosféricas..... | 116 |
| Opciones de uso..... | 103 | Cuidado/limpieza | 117 |
| Colocación de la correa y de la tapa de protección del ocular..... | 104 | Accesorios..... | 117 |
| Colocación de la tapa de protección del objetivo..... | 104 | Recambios..... | 117 |
| Inserción y cambio de la pila | 105 | Qué hacer si... .. | 118 |
| Estado de carga de la pila | 106 | Especificaciones técnicas | 119 |
| Ajuste del portaocular de goma/ utilización con y sin gafas..... | 107 | Soporte del producto | 120 |
| Ajuste de la distancia de los ojos | 107 | Servicio postventa Leica | 120 |
| Ajuste de la nitidez/compensación de dioptrías | 108 | | |
| Principios básicos para el control del menú | 110 | | |
| Ajuste de la unidad de medida..... | 110 | | |
| Distancia horizontal equivalente | 111 | | |
| Visualización y comprobación de los ajustes..... | 112 | | |

Aviso: Al igual que con cualquier prismático, no mire directamente hacia fuentes de luz claras con sus Leica Geovid HD-R para evitar lesiones oculares.



ELIMINACIÓN DE APARATOS ELÉCTRICOS Y ELECTRÓNICOS COMO RESIDUOS

(Válido para la UE, así como para otros países europeos con sistemas de recogida separada de residuos.)

¡Este aparato contiene componentes eléctricos y/o electrónicos y, por ello, no debe eliminarse con la basura doméstica normal! En su lugar se deberá entregar a los centros de recogida municipales correspondientes para su reciclaje. Esto es gratuito para usted. En caso de que el propio aparato contenga pilas recambiables o acumuladores, deberán retirarse previamente y, si es necesario, eliminarse como residuos conforme con las disposiciones. En su administración local, en la empresa de eliminación de residuos o en el comercio en el que haya adquirido este aparato recibirá otras informaciones relativas a este tema.

OPCIONES DE USO

Los prismáticos Leica Geovid HD-R disponen de una robusta carcasa de magnesio que permite su uso en condiciones desfavorables. No es necesario preocuparse por la humedad, puesto que es totalmente estanca a una profundidad de hasta 5m y la óptica interna no se empaña gracias al relleno de nitrógeno.

COLOCACIÓN DE LA CORREA Y DE LA TAPA DE PROTECCIÓN DEL OCULAR

Si desea fijar la tapa de protección del ocular en la correa, pase la correa por el orificio de la tapa de protección del ocular antes de fijar la correa al lado derecho de los prismáticos.

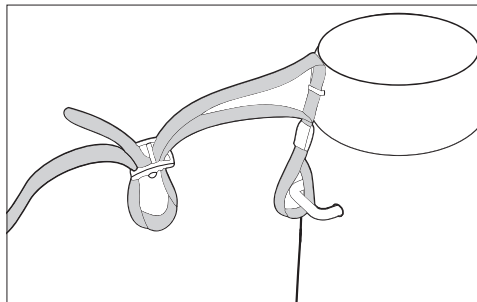

COLOCACIÓN DE LA TAPA DE PROTECCIÓN DEL OBJETIVO

Para montar las dos tapas de protección del objetivo, los anillos de goma de la tapa se sacan del lado del objetivo por encima de los tubos de los prismáticos de forma que la tapa se doble hacia abajo.

Al colocar la tapa de protección, asegúrese de colocar los segmentos bloqueados de los anillos de goma lo más cerca posible del puente inferior. De esta forma se garantiza la sujeción óptima de la tapa de protección.

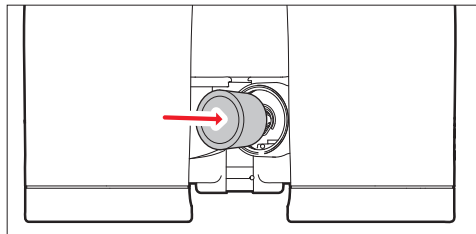
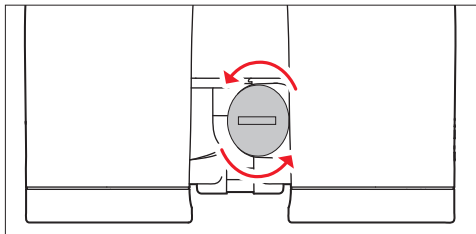

INSERCIÓN Y CAMBIO DE LA PILA

Los Leica Geovid HD-R utilizan una pila botón de litio de 3 voltios (tipo CR2) como fuente de energía.

1. Abra la tapa del compartimento de la pila girándolo hacia la izquierda, por ejemplo, con una moneda.
2. Coloque la pila con el contacto positivo hacia delante (según la indicación del compartimento de la pila).
3. Vuelva a cerrar la tapa girando hacia la derecha.

Nota:

- El frío reduce el rendimiento de la pila. Con temperaturas bajas, los prismáticos deben llevarse cerca del cuerpo y utilizar una pila nueva siempre que sea posible.
- Si los prismáticos no van a utilizarse durante un periodo prolongado, debe sacarse la pila.
- Las pilas deben almacenarse frías y secas.

Atención:

- Las pilas no deben tirarse al fuego, calentarse, recargarse, desmontarse o romperse en ningún caso.
- Las pilas usadas no deben tirarse a la basura normal del hogar, puesto que contienen sustancias venenosas perjudiciales para el medio ambiente.

ESTADO DE CARGA DE LA PILA

Una pila nueva es suficiente para más de 2.000 mediciones a 20°C/68°F. Dependiendo de las condiciones de uso, la vida útil de la pila puede ser considerablemente más larga o más corta. Las temperaturas bajas y la utilización frecuente del modo de búsqueda reducen la vida útil de la pila. Cuando la pila esté gastada, se señalará mediante el parpadeo de un valor de medición o una marca de objetivo. Tras el primer parpadeo se podrán realizar unas 50 mediciones más, pero cada vez de menor alcance. Leica recomienda utilizar pilas de marca.

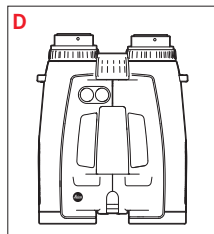
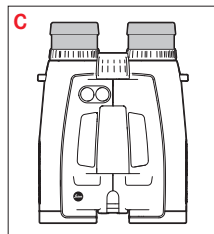
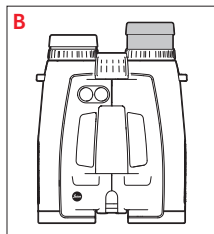
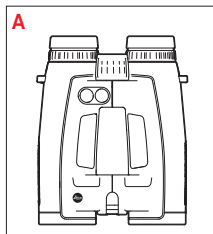

AJUSTE DEL PORTAOCULAR DE GOMA/ UTILIZACIÓN CON Y SIN GAFAS

El portaocular de goma se puede ajustar fácilmente girándolo y encajándolo en la posición seleccionada. Para la limpieza a fondo, también puede quitarse. Para la observación con gafas (imagen **A**), se utiliza totalmente retraído. Para la observación sin gafas, se extiende girando hacia la izquierda. Existen cuatro posiciones para el ajuste óptimo (imagen **B**).

Si los oculares están muy sucios, se recomienda quitar el portaocular de goma para limpiarlos (imagen **C**). Para ello, tire suavemente desde la posición extendida.

AJUSTE DE LA DISTANCIA DE LOS OJOS

La distancia individual de los ojos se ajusta doblando los prismáticos por los ejes de articulación (9). El campo de visión de la derecha y de la izquierda debe fundirse en una imagen circular.

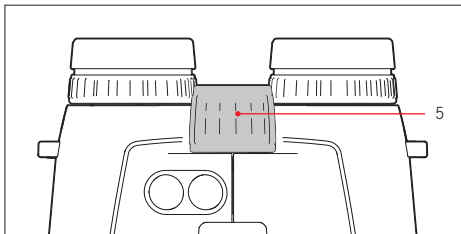

AJUSTE DE LA NITIDEZ/ COMPENSACIÓN DE DIOPTRÍAS

En los Leica Geovid HD-R, la nitidez de los objetos situados a distintas distancias se ajusta con la rueda de enfoque central (5).

Los dos anillos de compensación de dioptrías (4) sirven para compensar la visión individual defectuosa durante la observación sin gafas y para dar nitidez a la marca de objetivo.

Siga atentamente los pasos descritos a continuación para poder sacar el máximo partido de la óptica.

1. Gire los dos anillos de compensación de dioptrías (4) hasta la posición cero.
2. Mire por los prismáticos a un fondo blanco homogéneo. También puede sostener un folio blanco delante del objetivo de los prismáticos.
3. A continuación, active la marca de objetivo con la tecla principal/de disparo (7).

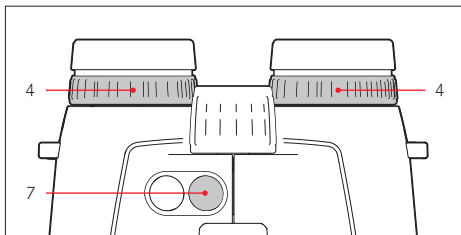
**Nota:**

Al mirar solo por el lado derecho o izquierdo, debe guiñarse el otro ojo o sujetarse la mitad correspondiente de los prismáticos por la parte del objetivo. El ojo utilizado debe estar lo más relajado que sea posible.

4. Cuando aparezca la marca, ajuste el anillo de compensación de dioptrías derecho (4, índice rojo) hasta que la vea nítida. Mantenga los ojos relajados durante este proceso.
5. Después, si la marca de objetivo sigue o vuelve a encenderse, ajuste la imagen de la óptica derecha con la nitidez exacta con la rueda de enfoque central mirando solo por el ojo derecho. Busque para ello un objeto que se encuentre a una distancia de más de 100 m.
6. Luego ajuste la imagen de la óptica izquierda con el anillo izquierdo de dioptrías (4) a la nitidez óptima.
7. Puede consultar los valores ajustados en los valores "+" o "-" de la escala de dioptrías (4a).

PRINCIPIOS BÁSICOS PARA EL CONTROL DEL MENÚ

El menú principal consta de los puntos de menú de visualización de metros/yardas (**USEU**) y visualización de la distancia de compensación de superficies (**EH+**). Encontrará las particularidades de cada función en los apartados correspondientes.

Tanto el menú principal como las opciones de configuración correspondientes están dispuestos en modo de círculo infinito, es decir, se vuelve a todos los puntos/ajustes pulsando la tecla varias veces.

AJUSTE DE LA UNIDAD DE MEDIDA

Los Leica Geovid HD-R se pueden configurar según el sistema de unidad de medida imperial habitual en los EE. UU. (**US**) o según el sistema métrico (**EU**), es decir, para las distancias/temperaturas/presión atmosférica se pueden utilizar yardas y pulgadas/Fahrenheit/inHG (pulgadas de mercurio) o metros y centímetros/Celsius/milibar.

Los Leica Geovid HD-R vienen configurados en yardas (**US**) de fábrica.

Configuración del sistema de unidades de medida

1. Pulse la tecla secundaria/de menú de forma prolongada (≥ 4 s).
 - Aparecerá **USEU** (parpadeando).
2. Pulse la tecla principal/de disparo para seleccionar la unidad de medida que desee.

US = Visualización en yardas

EU = Visualización en metros

Nota:

La configuración se puede comprobar en cualquier momento en el visor. Si se han seleccionado valores métricos, aparecerá un punto abajo a la derecha, junto a la marca de objetivo.

3. Guarde su configuración pulsando brevemente la tecla secundaria/de menú.



DISTANCIA HORIZONTAL EQUIVALENTE (EH)

Los disparos a un objetivo superior o inferior están sujetos a condiciones balísticas modificadas. Para ello necesitará conocimientos de caza sobre la distancia horizontal equivalente (equivalent horizontal range). Los conocimientos sobre EH son importantes, por ejemplo, para el uso de previsiones balísticas.

Los Leica Geovid HD-R calculan la EH según la distancia lineal medida y un factor de corrección que depende del ángulo de los parámetros, la temperatura y la presión atmosférica calculados.

Nota:

- Por motivos de seguridad, los valores EH se indican solo entre 10m y 550m. Además, solo se indica la distancia lineal medida real.
- Las mediciones EH horizontales pueden dar como resultado valores distintos de la distancia "normal" medida si, por ejemplo, la temperatura o la presión atmosférica no son iguales a los valores medios programados.

Importante:

- Tenga en cuenta que en las grandes distancias, la influencia de todos los factores balísticos relevantes se reduce notablemente y puede que se produzcan diferencias considerables. Por lo tanto, los valores balísticos mostrados deben comprenderse expresamente como medios auxiliares.
- Independientemente del uso de esta información, la valoración de cada situación de caza es su responsabilidad.

Configuración de **EH+**

Cuando el dispositivo esté encendido: espere a que se apague la indicación. Cuando el dispositivo no esté encendido: empiece con el paso 1.

1. Pulse la tecla secundaria (1) de forma prolongada ($\geq 4s$).
 - Aparecerá **USEU**.
2. Pulse brevemente la tecla secundaria una vez.
 - La indicación cambia.
3. Seleccione la configuración pulsando varias veces la tecla principal (2) (**EH+ ON/OFF**).
4. Guarde su configuración pulsando brevemente la tecla secundaria.
 - La configuración guardada se enciende de forma permanente durante 4 segundos a modo de confirmación y a continuación se apaga la indicación.

VISUALIZACIÓN Y COMPROBACIÓN DE LOS AJUSTES

En cualquier momento que desee comprobar sus ajustes, puede consultar los valores.

Para ello, pulse brevemente la tecla secundaria dos veces.

- Bajo la marca de objetivo aparecerán de forma alterna (en lugar de la distancia, si corresponde) durante aproximadamente 2 segundos
 - el sistema de unidad de medida configurado (**EU** o **US**)
 - **EHr** (solo cuando la función esté activada)

MEDICIÓN DE LA DISTANCIA



Para medir la distancia a un objeto, debe marcarse con precisión. Proceda como se indica a continuación:

1. Pulse la tecla principal/de disparo. Se enciende el medidor de distancias.
 - Aparece la marca de objetivo.

Tras soltar la tecla principal/de disparo, la marca de objetivo se enciende durante otros seis segundos. Si se mantiene pulsada, la marca de objetivo se enciende de forma permanente.

2. Marque el objeto mientras la marca de objetivo está encendida.
3. Pulse de nuevo la tecla principal/de disparo.
 - a. La marca de objetivo se apaga brevemente durante la medición.
 - b. Se muestra el valor de medición.

Mientras la marca de objetivo esté encendida, puede iniciarse una nueva medición volviendo a pulsar la tecla principal/de disparo.

Aparecerá: - - -, cuando

- la distancia del objeto sea inferior a 10 metros/yardas,
- se supere el alcance o
- el objeto no se refleje lo suficiente.

Cuando se apague la indicación, el medidor de distancias se apagará automáticamente.

MODO DE BÚSQUEDA



Con los Leica Geovid HD-R también se pueden realizar mediciones durante el funcionamiento continuo (modo de búsqueda):

Mantenga pulsada la tecla principal/de disparo al pulsarla por segunda vez. Al cabo de 2,5 segundos, el dispositivo cambiará al modo de búsqueda y realizará mediciones de forma constante. Puede comprobarse en los cambios del visor:

Aproximadamente a cada segundo se mostrará un nuevo valor de medición.

El modo de búsqueda resulta especialmente práctico para la medición de objetivos pequeños y en movimiento.

Nota:

- En el modo de búsqueda, se muestra el valor de corrección **E+** después de la última medición, nunca antes.
- En el modo de búsqueda, el consumo de energía es mayor que en las mediciones independientes debido a que las mediciones son constantes.

ALCANCE DE MEDICIÓN Y PRECISIÓN

El alcance de medición de los Leica Geovid HD-R es de hasta $\pm 1.825\text{m}/2.000\text{yds}$. El alcance máximo se consigue con objetos que reflejen bien y con una visibilidad de unos $10\text{km}/6,2\text{mi}$.

Nota:

Para el registro seguro de objetos alejados se recomienda sostener los prismáticos permaneciendo muy quieto o apoyarlos.

En el alcance de medición influirán los siguientes factores:

| Alcance | Alto | Bajo |
|------------------------------------|-------------------|-------------------------------|
| Color | blanco | negro |
| Ángulo con el objetivo | perpendicular | agudo |
| Tamaño del objeto | grande | pequeño |
| Luz del sol | poca (nublado) | mucha (sol de mediodía) |
| Condiciones | despejado | brumoso |
| Atmosféricas Estructura del objeto | homogénea (pared) | no homogénea (arbusto, árbol) |

Con sol y buena visibilidad, se aplicarán los siguientes alcances o precisiones:

| | |
|------------------|---|
| Alcance | de $10\text{m}/\text{yds}$ a $1.825\text{m}/2.000\text{yds}$ aprox. |
| Precisión | de $\pm 1\text{m}/\text{yds}$ a $500\text{m}/\text{yds}$ aprox. de $\pm 2\text{m}/\text{yds}$ a $1.000\text{m}/\text{yds}$ aprox. $\pm 0,5\%$ por encima de $1.000\text{m}/1000\text{yds}$ aprox. |

VISUALIZACIÓN DE LAS CONDICIONES ATMOSFÉRICAS

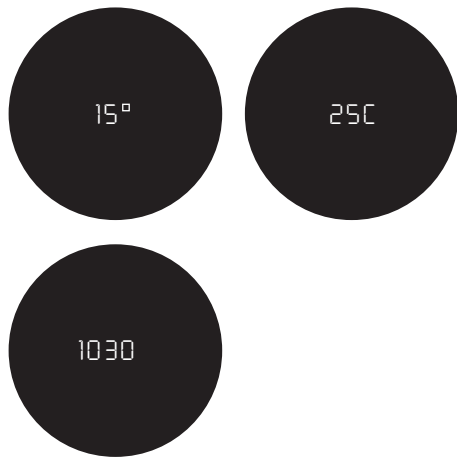

Para el cálculo preciso de la situación del punto de encuentro, los Leica Geovid HD-R utilizan tres datos importantes durante la medición de la distancia: la inclinación del dispositivo, la temperatura y la presión atmosférica. Los valores correspondientes pueden mostrarse en cualquier momento.

Pulse brevemente la tecla secundaria/de menú (8) una vez.

- La marca de objetivo aparece un momento (si la medición de distancia no estaba ya encendida). A continuación se mostrarán durante dos segundos cada uno
 - el ángulo de inclinación
 - la temperatura y
 - la presión atmosférica.

Nota:

Cuando hay mucha diferencia entre la temperatura de la carcasa de los Leica Geovid HD-R y la temperatura del ambiente, por ejemplo, al pasar de un espacio interior a otro exterior, puede que pasen 30 minutos hasta que el sensor de medición interno vuelva a calcular correctamente la temperatura ambiente.

CUIDADO/LIMPIEZA

Los prismáticos Leica Geovid HD-R no necesitan cuidados especiales. Las partículas grandes de suciedad, como la arena, deben quitarse con un pincel o soplando. Las huellas de dedos y demás de las lentes del objetivo y el ocular pueden limpiarse con un paño sin polvo o con cuero suave y limpio. En caso de suciedad intensa, por ejemplo, en la funda giratoria del ocular, los prismáticos pueden limpiarse aclarando con agua corriente. El agua salada también debe aclararse.

Atención:

No ejerza mucha presión al frotar la suciedad intensa de la superficie de la lente. Aunque el tratamiento antirreflejos es muy resistente a los roces, puede resultar dañado por la arena o los cristales de sal. Todos los prismáticos Leica Geovid HD-R están provistos de su número de fabricación "personal" además de la denominación del modelo. Por seguridad, anote este número en sus documentos.

ACCESORIOS

| | REF. |
|---|--------|
| Adaptador de trípode con rosca 1/4" | 42 220 |
| Correa de natación, naranja | 42 163 |

RECAMBIOS

Si necesita un recambio para sus prismáticos, por ejemplo, un portaocular de goma, una tapa o una correa, póngase en contacto con nuestro servicio postventa o con el representante de Leica en su país (consulte las direcciones en la tarjeta de garantía).

QUÉ HACER SI...

| Error | Causa | Solución |
|---|--|--|
| Al mirar no se consigue una imagen circular. | a) Los prismáticos no están correctamente adaptados a la distancia personal de los ojos. | a) Corrija la distancia de los dos tubos de los prismáticos doblando más o menos el eje de articulación. |
| | b) La pupila del usuario no está en la pupila de salida de los prismáticos. | b) Corrija la posición de la cabeza, los ojos y los prismáticos. |
| | c) La posición de la funda giratoria del ocular no coincide con el uso correcto con y sin gafas. | c) Corrija el ajuste: si lleva gafas, retraiga la funda del ocular; si no lleva gafas, extienda la funda del ocular. |
| La imagen no es nítida. | La compensación de dioptrías no es exacta. | Vuelva a compensar las dioptrías. |
| Durante la medición de la distancia aparece la indicación "- - -" | a) Se ha superado el límite inferior o superior del intervalo de medición. | Respete los datos del intervalo de medición. |
| | b) El grado de reflexión del objeto es insuficiente. | |
| La indicación parpadea o no se puede realizar ninguna medición. | La pila se ha agotado. | Cambie la pila. |

ESPECIFICACIONES TÉCNICAS

| Modelo | Leica Geovid 8x/10x 42 HD-R (Typ 402)/(Typ 403) | Leica Geovid 8x56 HD-R (Typ 500) |
|--|---|----------------------------------|
| Ampliación | 8x / 10x | 8x |
| Diámetro del objetivo | 42mm | 56mm |
| Pupila de salida | 5,2mm / 13/64" / 4,2mm / 10/64" | 7mm |
| Factor crepuscular | 18,3 / 20,5 | 21,2 |
| Potencia lumínica geométrica | 27,5 / 17,6 | 49 |
| Campo de visión (a 1.000 m)/ ángulo de visión objetivo | ca.128m /142yds / 7,3° / ca. 113m /125yds / 6,5° | ca. 118m / 129yds / 6,7° |
| Distancia longitudinal de la pupila de salida | 18mm / 45/64" / 16mm / 25/32" | 18mm / 45/64" |
| Límite de ajuste de cercanía | ca. 5m/yds | ca. 5,8m / 6yds |
| Tipo de prisma | Prisma Perger | |
| Tratamiento antirreflejos en las lentes en los prismas | High Durable Coating (HDC™) y tratamiento antirreflejos hidrófobo Aqua-Dura en las lentes exteriores, revestimiento de corrección de fase P40 | |
| Compensación de dioptrías | ±4 dpt. | |
| Portaocular de goma | Se puede ajustar mediante giro, compatible con gafas, 4 niveles de acople, extraíble para facilitar la limpieza | |
| Distancia de los ojos | Ajustable, 56 – 74 mm | Ajustable, 60 – 74 mm |
| Temperatura de funcionamiento | Eléctrica: De -20 °C/-4 °F a 55 °C/131 °F, mecánica: De -30 °C/-22 °F a 55 °C/131 °F | |
| Temperatura de almacenamiento | De -40 a 85 °C/de -40 a 185 °F | |
| Resistencia al agua | Impermeable a una profundidad de hasta 5 m/yds | |
| Material de la carcasa/chasis | Magnesio fundido a presión, armadura de goma antideslizante | |
| Alcance | 10 m/yds - 1.825 m/2.000 yds aprox. | |
| Precisión de medición | De ±1 m/yds a 500 m/yds aprox./de ± 2 m/yds a 1.000 m/yds aprox./± 0,5 % por encima de 1.000 m/1000 yds aprox. | |
| Visor/unidad de medida | LED de 4 cifras/a elegir entre yardas/pulgadas o metros/centímetros | |
| Función de balística | Indicación de la distancia de compensación de superficies (B+) de 10 m/yds a 550 m/600 yds | |
| Pila | 3 V/pila botón de litio tipo CR2 | |
| Vida útil de la pila | Aprox. 2.000 mediciones a 20 °C/68 °F | |
| Láser | Invisible, seguro para los ojos según EN y FDA clase 1 | |
| Divergencia de emisión láser | ca. 0,5 x 2mrad | ca. 0,5 x 1,7mrad |
| Duración máxima de medición | ca. 0,3s | ca. 0,3s |
| Dimensiones (ancho x alto x profundo) | ca. 127 x 81 x 177mm | ca. 153x187x90mm |
| Peso (con pila) | ca. 950g | 1205g |

LEICA PRODUCT SUPPORT

Obtendrá respuesta a sus preguntas sobre aplicaciones del programa Leica dirigiéndose al soporte de producto Leica por escrito, por teléfono, por fax o por correo electrónico:

Leica Camera AG
Soporte del producto/soporte de software
Am Leitz-Park 5
D-35578 Wetzlar
Teléfono: +49(0)6441-2080-111 /-108
Fax: +49(0)6441-2080-490
info@leica-camera.com/
software-support@leica-camera.com

LEICA CUSTOMER CARE

Para el mantenimiento de su equipo Leica, así como en caso de desperfectos o averías, está a su disposición el Customer Care de Leica Camera AG o el Servicio de reparaciones de una representación de Leica (encontrará la lista de direcciones en la Tarjeta de Garantía). Diríjase por favor a su proveedor autorizado de productos Leica.

Leica Camera AG
Customer Care
Am Leitz-Park 5
D-35578 Wetzlar
Teléfono: +49(0)6441-2080-189
Fax: +49(0)6441-2080-339
customer.care@leica-camera.com

BETEGNELSE PÅ DELENE

1. Ringer for bærereimer
2. Okular
3. Reguleringshylse med
 - a. Øyemusling
Stillinger a: skrudd ut for bruk uten briller (4 trinn)
Stillinger b: skrudd inn for bruk med briller
4. Diopter-kompensasjonsring display
 - a. Målestokk
5. Sentralt fokuseringshjul
6. Diopter-kompensasjonsring med
 - a. Målestokk
7. Hoved-/utløsetast for avstandsmåling
8. Side-/menytast
9. Svingakser for innstilling av øyeavstand
10. Laser-sendeoptikk
11. Deksel for batterirom
12. Batterirom
13. Objektivlinse

FORORD

Kjære kunde! Over hele verden står navnet Leica for topp kvalitet, finmekanisk presisjon med høyeste pålitelighet og lang levetid.

Vi ønsker deg mye glede og suksess med din nye Leica Geovid HD-R-kikkert. For at du skal kunne bruke den på riktig måte, anbefaler vi deg å lese denne veiledningen først.

LEVERINGSOMFANG

- Kikkert
- 1 litium rundcelle 3V type CR2
- Bærereim
- Beredskapsveske
- Okularhette
- 2 objektivdeksler
- Garantikort
- Bruksanvisning

INNHOLDSFORTEGNELSE

| | | | |
|--|-----|--|-----|
| Delebetegnelse | 121 | Avstandsmåling..... | 133 |
| Forord..... | 121 | Skannemodus..... | 134 |
| Leveringsomfang..... | 121 | Målerekkevidde og nøyaktighet | 135 |
| Kassering av elektriske og elektroniske apparater | 123 | Visning av atmosfæriske betingelser..... | 136 |
| Bruksmuligheter..... | 123 | Pleie/rengjøring..... | 137 |
| Festing av bærereim og okularhette | 124 | Tilbehør | 137 |
| Festing av objektivdeksel | 124 | Reservedeler..... | 137 |
| Innsetting og utskifting av batteriet | 125 | Hva gjør jeg hvis... .. | 138 |
| Batteriets ladestatus | 126 | Tekniske data | 139 |
| Innstilling av øyemuslinger / bruk med og uten briller... .. | 127 | Produktstøtte..... | 140 |
| Innstilling av øyeavstand..... | 127 | Leica kundeservice | 140 |
| Innstilling av skarphet/diopterkompensasjon | 128 | | |
| Grunnleggende om menystyring | 130 | | |
| Innstilling av ønsket målenhet | 130 | | |
| Ekvivalent horisontal avstand | 131 | | |
| Visning og kontroll av innstillinger..... | 132 | | |

Advarsel: På samme måte som ved alle kikkerter må du unngå å se rett inn i lyskilder med din Leica Geovid HD-R slik at du ikke skader øynene dine.



KASSERING AV ELEKTRISKE OG ELEKTRONISKE APPARATER

(Gjelder for EU samt andre land med separate oppsamlingssteder)

Dette apparatet inneholder elektriske og/eller elektroniske komponenter, og må derfor ikke kastes i vanlig husholdningsavfall! Det må leveres på lokale oppsamlingssteder for resirkulering. Dette koster deg ingen ting. Hvis apparatet inneholder utskiftbare eller oppladbare batterier, må disse tas ut og kasseres på forskriftsmessig måte før du kaster selve kikkerten. Mer informasjon om emnet får du ved teknisk etat i kommunen du bor i, av avfallsforetaket eller i butikken hvor du kjøpte apparatet.

BRUKSMULIGHETER

Leica Geovid HD-R-kikkertene har et robust magnesiumhus som gjør at de kan brukes selv under ugunstige forhold. Du må ikke ta hensyn til fuktighet - kikkertene er helt tette i inntil 5 m dypt vann, og den innvendige optikken dugger ikke takket være en nitrogenfylling.

FESTING AV BÆREREIM OG OKULARHETTE

Hvis du vil feste okularhetten i bærereimen, må du trø bærereimen gjennom ringen i okularhetten før du fester den på venstre side av kikkerten.

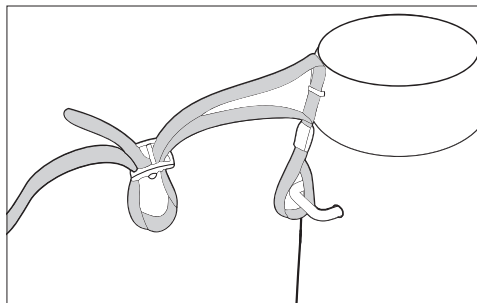

FESTING AV OBJEKTIVDEKSEL

For montering de to objektivdekslene trekkes gummiringene på dekslet fra objektivsiden og over kikkertørene på en slik måte at dekslene vipres ned.

Når du fester dekslet, må du passe på at de utsparede delene av gummiringene plasseres så tett inntil den nedre broen som mulig. Dette garanterer optimalt hold for dekslet.

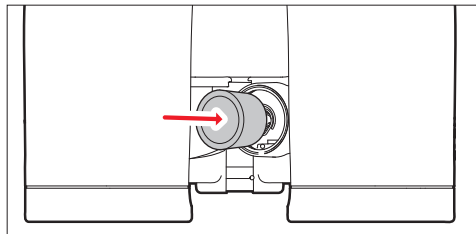
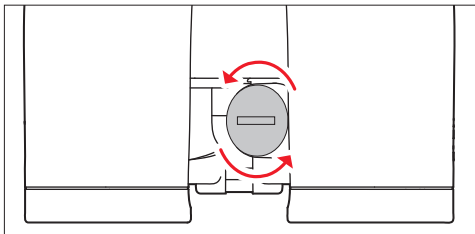

INNSETTING OG UTSKIFTING AV BATTERIET

Leica Geovid HD-R forsynes med strøm av et 3 volts litium-rundcellebatteri (type CR2).

1. Bruk f.eks. en mynt til å dreie dekselet på batterirommet for å åpne det.
2. Legg inn batteriet med plusskontakten foran (i henhold til merkingen i batterirommet).
3. Lukk dekselet igjen ved å dreie det med klokken.

Merk:

- Kulde reduserer batterieffekten. Ved lave temperaturer bør kikkerten bæres så nær kroppen som mulig og brukes med nytt batteri.
- Hvis ikke skal brukes på en stund, må batteriet tas ut.
- Batterier skal oppbevares tørt og kjølig.

Advarsel:

- Batterier må ikke kastes på ild/flammer, varmes opp, lades opp igjen, tas fra hverandre eller brytes opp.
- Brukte batterier må ikke kastes i vanlig husholdningsavfall, da de inneholder giftstoffer som er farlige for miljøet.

BATTERIETS LADESTATUS

Et nytt batteri holder til mer enn 2000 målinger ved 20°C / 68°F. Bruksforholdene kan gjøre batteriets levetid betydelig kortere eller lengre. Lave temperaturer og hyppig bruk av skannemodusen forkorter batteriets levetid.

Hvis batteriet er tomt, blinker visningen for måleverdi og målmerke. Etter første blink er det fremdeles mulig å gjøre ca. 50 målinger, men med gradvis mindre rekkevide. Leica anbefaler bruk av merkebatterier.

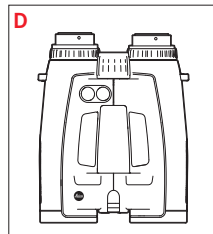
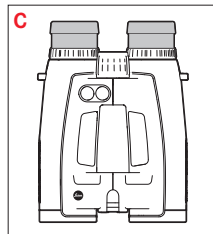
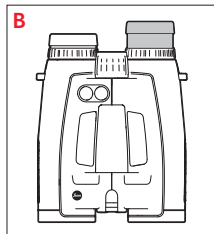
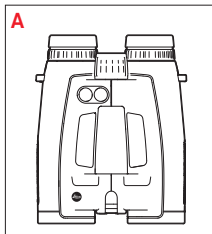

INNSTILLING AV ØYEMUSLINGER / BRUK MED OG UTEN BRILLER

De okulare øyemuslingene kan lett justeres ved at du skrur på dem, og de går sikkert i lås i valgte posisjoner. De kan også tas helt av for grundig rengjøring.

For bruk av kikkerten med briller (bilde **A**) skal de okulare øyemuslingene være skrudd helt inn. For bruk av kikkerten uten briller skrur de ut mot klokken. For optimal justering står fire posisjoner til disposisjon (bilde **B**).

Hvis okularene er svært skitne, anbefaler vi at du tar av øyemuslingene før rengjøringen (bilde **C**). Skru dem da helt ut, og trekk lett i dem for å ta dem av.

INNSTILLING AV ØYEAVSTAND

Du stiller inn øyeavstanden individuelt ved å knekke kikkerten over svingaksen (9). Høyre og venstre synsfelt skal smelte sammen til ett, sirkelrunt bilde.

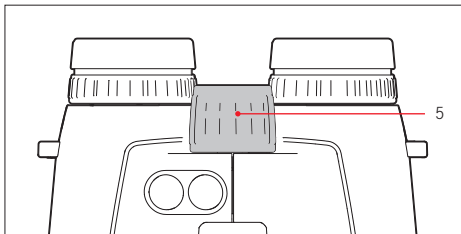

INNSTILLING AV SKARPHET / DIOPTERKOM- PENSASJON

På Leica Geovid HD-R brukes det sentrale fokuseringshjulet (5) til å stille inn skarpheten på objekter som befinner seg i forskjellig avstand.

De to diopter-kompensasjonsringene (4) brukes til kompensering av individuell feilsyn ved bruk uten briller og til skarpstilling av målmerket.

Utfør trinnene som er beskrevet nedenfor, grundig. Bare da kan du utnytte optikkens fulle kapasitet.

1. Drei begge diopter-kompensasjonsringene (4) til nullstilling.
2. Se i kikkerten på en hvit, homogen bakgrunn. Du kan også holde et hvitt papirark foran kikkertens objektiv.
3. Med hoved-/utløsetasten (7) aktiverer du nå målmerket.

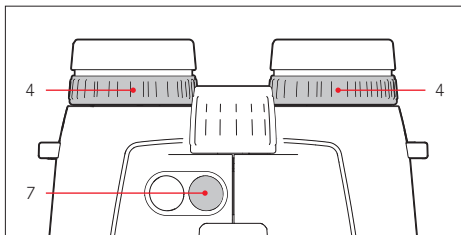

Merk:

Ved ensidig gjennomsyn til venstre eller høyre skal det andre øyet lukkes, eller du kan holde hånden foran objektivet på den ene kikkerthalvdelen. Øyet som brukes må være så avslappet som mulig.

4. Når målmerket vises, stiller du inn (mens du fortsatt ser i kikkerten med begge øynene) den høyre diopter-kompensasjonsringen (4, rød indeks) på en slik måte at du ser et skarpt målmerke.
5. Til slutt stiller du inn bilde i den høyre optikken nøyaktig skarpt med set sentrale fokuseringshjul (hvis målmerket fortsatt vises eller aktiveres på nytt, men må ser du på det bare med det høyre øyet). Søk etter et observasjonsobjekt med en avstand på > 100 m.
6. Still deretter inn bildet i den venstre optikken med den venstre diopterringen (4) til optimal skarphet.
7. De innstilte verdiene kan leses av fra "+"- eller "-"-verdiene for dipoterskalaene.

GRUNNLEGGENDE OM MENYSTYRING

Hovedmenyen består av menypunktene Meter-/Yard-visning (**USEU**) og visningen av flatelik avstand (**EH**). Detaljert informasjon om funksjonene finner du i de aktuelle avsnittene.

Både hovedmenyen og de aktuelle innstillingsalternativene er koblet som endeløse sløyfer, dvs. at alle punkter/innstillinger alltid kan nås med gjentatte tastetrykk.

INNSTILLING AV ØNSKET MÅLEENHET

Leica Geovid HD-R kan stilles inn til måleenhetssystemet som brukes i USA (**US**) eller til det metriske systemet (**EU**), dvs. yard og tommer/Fahrenheit/inHG (inches of mercury) eller meter og centimeter/Celsius/millibar.

Leica Geovid HD-R er stilt inn på yards (**US**) fra fabrikk.

Innstilling av måleenhetssystemet

1. Trykk lenge på sidetasten (≥ 4 s).
 - **USEU** vises (blinker).
2. Trykk på hoved-/utløsetasten for å velge ønsket måleenhet.

US = Visning i yard

EU = Visning i meter

Merk:

Den aktuelle innstillingen er alltid synlig i visningen. Hvis du har valgt metriske verdier, vises et punkt nederst til høyre ved siden av målmerket.

3. Lagre innstillingen med et kort trykk på side-/menytasten.



DEN EKVIVALENTE HORISONTALE AVSTANDEN (EH)

Skudd mot mål som ligger høyere eller lavere er underlagt endrede ballistiske betingelser. De krever derfor kunnskap om jaktrelevant, ekvivalent, horisontal avstand (Equivalent Horizontal Range). Kunnskap om EH er f.eks. viktig ved bruk av ballistisk sikte.

Denne EH-verdien beregner Leica Geovid HD-R ut fra den lineært målte avstanden og en korreksjonsfaktor som avhenger av registrerte parametere for vinkel, temperatur og lufttrykk.

Merk:

- EH-verdier angis av sikkerhetsmessige årsaker kun mellom 10 m og 550 m. Utover dette angis kun den faktisk målte, lineære avstanden.
- Også EH-målinger kan gi verdier som avviker fra den "normalt" målte avstanden hvis f.eks. temperaturen og/eller lufttrykket avviker fra de programmerte middelverdiene.

Viktig:

- Vær oppmerksom på at påvirkningen av alle ballistisk relevante influensfaktorer tiltar betydelig og det kan oppstå store avvik ved store avstander. De ballistiske verdiene som vises, er derfor kun å anse som hjelpemidler!
- Uavhengig av om denne informasjonen brukes, er det du som er ansvarlig for å vurdere den aktuelle jaktsituasjonen du befinner deg i!

Innstillinger av EH-

Når apparatet er slått på: Vent til visningen slukker.

Når apparatet ikke er slått på: Start med trinn 1.

1. Trykk inn sidetasten (1) lenge (≥ 4 s).
 - **USEU** vises.
2. Trykk 1 gang kort på sidetasten
 - Visningen veksler.
3. Trykk flere ganger på hovedtasten (2) for å velge ønsket innstilling (**EH- ON/OFF**).
4. Lagre innstillingen med et kort trykk på sidetasten.
 - Den lagrede innstillingen lyser i 4 s som en bekreftelse, og deretter slukker visningen.

VISNING OG KONTROLL AV INNSTILLINGER

Hvis du vil kontrollere innstillingene, kan du når som helst se på dem.

Trykk da 2 ganger kort på sidetasten.

- Under målmerket vises (ev. i stedet for avstand) følgende vekselvis i ca. 2 sekunder
 - det innstilte måleenhetsystemet (**EU** eller **US**)
 - **EH-** (bare hvis funksjonen er aktivert)

AVSTANDSMÅLING



For å måle avstanden til et objekt må det peiles inn nøyaktig. Gå fram på følgende måte:

1. Trykk på hoved-/utløsetasten. Avstandsmåleren slår seg på.
 - Målmerket vises.

Etter at du har sluppet hoved-/utløsetasten, lyser målmerket fremdeles i ca. 6 sekunder. Hvis den holdes inne, lyser målmerket permanent.

2. Peil inn objektet mens målmerket lyser.
3. Trykk på hoved-/utløsetasten igjen.
 - a. Målmerket slukker kort under målingen.
 - b. Måleverdien vises.

Så lenge målmerket lyser kan det når som helst startes en ny måling med et nytt trykk på hoved-/utløsetasten.

Følgende vises: - - -, når

- objektavstanden er mindre enn 10 meter/yards eller
- rekkevidden overskrides eller
- objektet ikke reflekterer godt nok.

Når visningen slukkes, slås avstandsmåleren seg av automatisk.

SKANNEMODUS



Med Leica Geovid HD-R kan det også måles i kontinuerlig drift (skannemodus):

Hold hoved-/utløsetasten inne ved 2. betjening.

Etter ca. 2,5 sekunder kobler apparatet til skannemodus og foretar målinger kontinuerlig. Dette ser du på den vekslende visningen:

Etter ca. 1 sekund vises en ny måleverdi.

Skannemodusen er spesielt praktisk ved måling av små og bevegelige mål.

Merk:

- I skannemodus vises **EH**-korrekturverdien først etter siste måling, ikke før.
- I skannemodus er strømforbruket høyere enn ved enkeltmålinger på grunn av de kontinuerlige målingene.

MÅLEREKKEVIDDE OG NØYAKTIGHET

Målerekkevidden til Leica Geovid HD-R er opp til ± 1825 m / 2000 yds. Maksimal rekkevidde nås ved målobjekter som reflekterer godt og en visuell synsvidde på ca. 10 km / 6,2 mi.

Merk:

For sikker registrering av objekter som er langt borte, anbefaler vi at du holder kikkerten svært rolig og/ eller legger den ned.

Målerekkevidden påvirkes av følgende faktorer:

| Rekkevidde | større | mindre |
|----------------------------|-------------------|-----------------------|
| Farge | hvit | sort |
| Vinkel til objektivet | loddrett | spiss |
| Objektstørrelse | stort | lite |
| Sollys | lite (overskyet) | mye (middagssol) |
| Atmosfærisk | klart | disig |
| Betingelser objektstruktur | homogen (husvegg) | inhomogen (busk, tre) |

Ved solskinn og god sikt gjelder følgende rekkevidde, ev. nøyaktighet:

| | |
|-------------|---|
| Rekkevidde | ca. 10 m/yds til 1825 m / 2000 yds |
| Nøyaktighet | ca. ± 1 m/yds til 500 m/yds ca. ± 2 m/yds til 1000 m/yds ca. $\pm 0,5\%$ over 1000 m / 1000 yds |

VISNING AV ATMOSFÆRISKE BETINGELSER

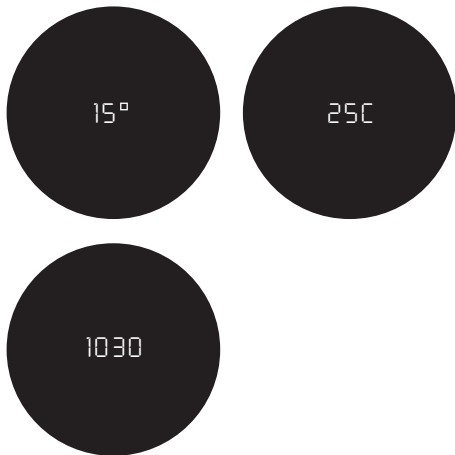

For nøyaktig beregning av treffpunktposisjonen gir Leica Geovid HD-R i tillegg tre viktige opplysninger under avstandsmålingen: apparatets helling, temperaturen og lufttrykket. Du kan når som helst vise de aktuelle verdiene.

Trykk kort på side-/menytasten (8) 1 gang.

- Målmerket vises kort (hvis avstandsmålingen ikke var slått på allerede). I tillegg vises følgende i stedet for avstanden i henholdsvis ca. 2 sekunder etter hverandre
 - hellingsvinkelen
 - temperaturen
 - lufttrykket

Merk:

Hvis huset for Leica Geovid HD-R f.eks. ved overgangen innenfra og ut i friluft først viser en temperatur som er svært forskjellig fra omgivelsene, kan det ta opp til 30 minutter til den innvendige måleføleren kan vise riktig omgivelsestemperatur.

PLEIE/RENGJØRING

Spesialpleie av din Leica Geovid HD-R-kikkert er ikke nødvendig. Grov smuss, som f.eks. sand, må fjernes med en pensel eller blåses vekk. Fingeravtrykk, f.eks. på objektiv- og okularlinser, kan tørkes av med et mykt, rent pusseskinn eller en klut som ikke loer. Ved kraftig tilsmussing, f.eks. av okulardreiehylser, kan kikkerten rengjøres ved at den skylles under rennende vann. Saltvann kan også skylles av på denne måten.

Advarsel:

Ikke bruk kraft når du tørker av svært skitne linseoverflater. Selv om belegget er svært slitesterkt, kan det likevel skades av sand eller saltkrystaller. Alle Leica Geovid HD-R-kikkerter har et "personlig" fabrikkasjonsnummer i tillegg til typebetegnelsen. Noter for sikkerhets skyld dette nummeret i dokumentasjonen.

TILBEHØR

| | |
|--------------------------------------|--------|
| Stativadapter med 1/4" gjenger | 42 220 |
| Flytereim, oransje | 42 163 |

BEST.-NR.

RESERVEDELER

Hvis du trenger reservedeler til kikkerten, f.eks. øyemuslinger, deksler eller bærereimer, må du ta kontakt med vår kundeservice eller din nasjonale Leica-forhandler (adressen finner du på garantikortet).

HVA GJØR JEG HVIS...

| Feil | Årsak | Utbedring |
|---|---|---|
| Det oppnås ikke et sirkelrundt bilde under observasjonen. | a) Kikkerten er ikke tilpasset godt nok til den personlige øyeavstanden. | a) Korrigjer avstanden mellom de to kikkertrørene ved å knekke svingaksen litt eller mye. |
| | b) Observatørens pupill er ikke i utgangspupillen på kikkerten. | b) Korrigjer hodets, øynenes og kikkertens posisjon. |
| | c) Okulardreiehylsenes stilling tilsvarer ikke riktig bruk med og uten briller. | c) Korrigjer justeringen: De som bruker briller skrur inn okularhylsene; ved observasjon uten briller: Skru ut okularhylsene. |
| Uskarp visning | Diopterkompensasjonen er ikke eksakt | Diopterkompensasjonen må utføres på nytt |
| Ved avstandsmåling vises „- - -“ | a) Måleområdet er over- eller underskredet | Ta hensyn til informasjonen om måleområdet |
| | b) Objektets refleksjonsgrad er ikke god nok | |
| Visningen blinker eller en måling er ikke mulig | Batteriet er tomt | Skift batteriet |

TEKNISKE DATA

| Modell | Leica Geovid 8x/10x 42 HD-R (Typ 402)/(Typ 403) | Leica Geovid 8x56 HD-R (Typ 500) |
|--|--|----------------------------------|
| Forstørrelse | 8x / 10x | 8x |
| Objektivdiameter | 42mm | 56mm |
| Utgangspupill | 5,2mm / 13/64" / 4,2mm / 10/64" | 7mm |
| Skumringstall | 18,3 / 20,5 | 21,2 |
| Geometrisk lysstyrke | 27,5 / 17,6 | 49 |
| Synsfelt (på 1000 m) / objektiv synsvinkel | ca.128m / 142yds / 7,3° / ca. 113m / 125yds / 6,5° | ca. 118m / 129yds / 6,7° |
| Langsgående avstand for utgangspupill | 18mm / 45/64" / 16mm / 25/32" | 18mm / 45/64" |
| Nærrinnstillingsgrense | ca. 5m/yds | ca. 5,8m / 6yds |
| Prismetype | Perger-prisme | |
| Erstatning for linser for prismer | High Durable Coating (HDC™) og hydrofobt Aqua-Dura-belegg på ytterlinsene, fasekorrekturbelegg P40 | |
| Diopterkompensasjon | ±4 dpt. | |
| Øyemuslinger | Kan justeres ved å skru, kan brukes med briller, 4 låsetrinn, avtakbar for enkel rengjøring | |
| Øyeavstand | justerbar, 56 - 74 mm | justerbar, 60 - 74 mm |
| Funksjonstemperatur | Elektrisk: -20 °C / -4 °F til 55 °C / 131 °F, Mekanisk: -30 °C / -22°F til 55 °C / 131 °F | |
| Oppbevaringstemperatur | -40 til 85 °C / -40 til 185 °F | |
| Vanntetthet | tåler vanntrykk ned til 5 m dypt vann | |
| Material i hus/chassis | Trykkstøpt magnesium, praktisk gummiarmering | |
| Rekkevidde | ca. 10 m/yds - 1825 m / 2000yds | |
| Målenøyaktighet | ca. ±1 m/yds til 500 m/yds / ca. ± 2 m/yds til 1000 m/yds / ca. ± 0,5 % over 1000 m / 1000 yds | |
| Visning/måleenhet | LED med 4 siffer / kan vises i yards/tommer eller meter/centimeter | |
| Ballistikkfunksjon | Utlevering av flatejevn avstand (EH) fra 10 m/yds til 550 m / 600 yds | |
| Batteri | 3 V / litium-rundcelle type CR2 | |
| Batterilevetid | ca. 2000 målinger ved 20 °C / 68 °F | |
| Laser | usynlig, trygg for øynene iht. EN og FDA klasse 1 | |
| Laserstråleavvik | ca. 0,5 x 2mrad | ca. 0,5 x 1,7mrad |
| Maksimal måletid | ca. 0,3s | ca. 0,3s |
| Mål (B x H x D) | ca. 127 x 81 x 177mm | ca. 153x187x90mm |
| Vekt (med batteri) | ca. 950g | 1205g |

PRODUKTSTØTTE

Brukstekniske spørsmål om Leica-programmet besvares skriftlig, per telefon, per telefaks eller per e-post av Leicas produktstøtte:

Leica Camera AG
Produktstøtte / Software Support
Am Leitz-Park 5
D-35578 Wetzlar
Telefon: +49(0)6441-2080-111 /-108
Telefaks: +49(0)6441-2080-490
info@leica-camera.com /
software-support@leica-camera.com

LEICA KUNDESERVICE

For vedlikehold av ditt Leica-utstyr samt ved skader står Customer Care-avdelingen hos Leica Camera AG eller reparasjonstjenesten til en nasjonal Leica-forhandler til disposisjon for deg (du finner en adresseliste på garantikortet).

Leica Camera AG
Customer Care
Am Leitz-Park 5
D-35578 Wetzlar
Telefon: +49(0)6441-2080-189
Telefaks: +49(0)6441-2080-339
customer.care@leica-camera.com

НАИМЕНОВАНИЕ ДЕТАЛЕЙ

1. Петли для наплечного ремня
2. Окуляр
3. Поворотнo-выдвижная втулка с
 - а. наглазникомположения а: вывинченные, для наблюдения без очков (4 ступени)
положение б: ввинченное, для наблюдения в очках
4. Кольцо диоптрийной настройки дисплея
 - а. шкала
5. Центральное колесико фокусировки
6. Кольцо диоптрийной настройки
 - а. шкала
7. Главная/пусковая кнопка для измерения расстояния
8. Вспомогательная кнопка/кнопка меню
9. Шарнирные оси для регулировки базы глаз
10. Лазерный оптический передатчик
11. Крышка гнезда для батарейки
12. Гнездо для батарейки
13. Линза объектива

ПРЕДИСЛОВИЕ

Уважаемый покупатель! Приборы Leica славятся во всем мире высшим качеством и прецизионной механической точностью в сочетании с максимальной надежностью и длительным сроком службы. Полевой бинокль Geovid HD-R компании Leica станет Вашим надежным помощником и доставит много удовольствия. Для правильного пользования биноклем мы рекомендуем сначала ознакомиться с содержанием этой инструкции.

КОМПЛЕКТ ПОСТАВКИ

- Полевой бинокль
- 1 круглый литиевый элемент на 3 В, тип CR2
- Наплечный ремень
- Футляр
- Защитная крышка окуляра
- 2 защитные крышки объектива
- Гарантийный талон
- Инструкция по эксплуатации

СОДЕРЖАНИЕ

| | | | |
|--|-----|---------------------------------------|-----|
| Наименование деталей | 141 | Измерение расстояния | 153 |
| Предисловие..... | 141 | Режим сканирования | 154 |
| Комплект поставки..... | 141 | Дальность измерения и точность | 155 |
| Утилизация электрических и электронных приборов ... | 143 | Индикация атмосферных условий..... | 156 |
| Возможности применения | 143 | Уход за прибором/очистка..... | 157 |
| Крепление наплечного ремня и защитной крышки окуляра | 144 | Аксессуары..... | 157 |
| Крепление защитной крышки объектива..... | 144 | Запасные части..... | 157 |
| Установка и замена батарейки..... | 145 | Что делать, если..... | 158 |
| Срок службы батарейки | 146 | Технические характеристики | 159 |
| Регулировка наглазников/ пользование прибором в очках и без очков | 147 | Техническая поддержка | 160 |
| Регулировка базы глаз | 147 | Сервисная служба компании Leica | 160 |
| Настройка резкости/диоптрийная настройка..... | 148 | | |
| Основные принципы пользования меню | 150 | | |
| Настройка единицы измерения..... | 150 | | |
| Эквивалентное горизонтальное расстояние..... | 151 | | |
| Индикация и проверка настроек | 152 | | |

Предупреждение: Как и при пользовании любым полевым биноклем, избегайте прямого взгляда через бинокль Leica Geovid HD-R на яркие источники света, чтобы не повредить зрение.



УТИЛИЗАЦИЯ ЭЛЕКТРИЧЕСКИХ И ЭЛЕКТРОННЫХ ПРИБОРОВ

(Для стран Евросоюза, а также для других европейских государств, в которых применяется система раздельного сбора отходов.)

Данный прибор содержит электрические и/или электронные компоненты, и по этой причине его утилизация вместе с бытовыми отходами запрещена! В целях вторичной переработки прибор необходимо сдать в один из специализированных пунктов приема, организованный коммунальными службами. Эта услуга является бесплатной. Если прибор имеет сменные батареи питания или аккумуляторы, их необходимо извлечь и, если потребуется, утилизировать согласно действующим правилам. Более подробную информацию можно получить в местных органах управления, на предприятии по сбору и утилизации отходов или в магазине, в котором был приобретен прибор.

ВОЗМОЖНОСТИ ПРИМЕНЕНИЯ

Полевые бинокли Leica Geovid HD-R имеют прочный магниевый корпус, позволяющий использовать прибор даже при неблагоприятных окружающих условиях. Это относится также к воздействию влаги – бинокли абсолютно герметичны при погружении в воду на глубину до 5 м, и находящаяся внутри прибора оптика благодаря наполнению азотом не запотевают.

КРЕПЛЕНИЕ НАПЛЕЧНОГО РЕМНЯ И ЗАЩИТНОЙ КРЫШКИ ОКУЛЯРА

Чтобы закрепить защитную крышку окуляра на наплечном ремне, нужно сначала продеть ремень через петлю защитной крышки окуляра, а затем закрепить его с левой стороны полевого бинокля.

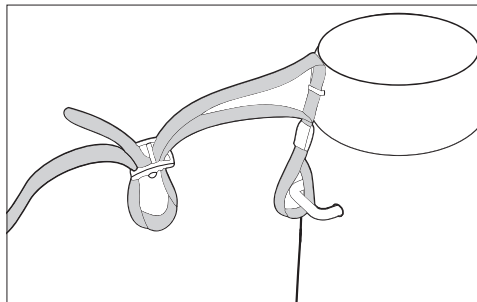

КРЕПЛЕНИЕ ЗАЩИТНОЙ КРЫШКИ ОБЪЕКТИВА

Для монтажа обеих защитных крышек объектива натяните резиновые кольца крышек со стороны объектива поверх трубок бинокля таким образом, чтобы крышки открывались вниз.

При креплении защитных крышек проследите за тем, чтобы имеющие прорезь сегменты резиновых колец располагались как можно ближе к нижней перемычке. Это обеспечивает оптимальную фиксацию защитных крышек.

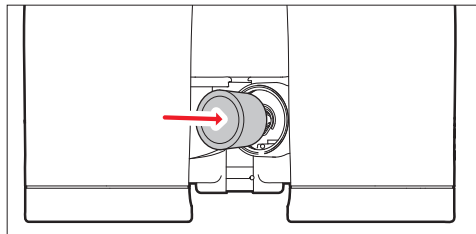
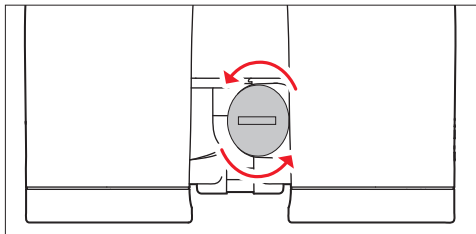

УСТАНОВКА И ЗАМЕНА БАТАРЕЙКИ

Для электропитания в комплект бинокля Leica Geovid HD-R входит круглый литиевый элемент на 3 В (тип CR2).

1. Откройте крышку гнезда для батарейки, повернув ее против часовой стрелки, например, с помощью монетки.
2. Вставьте батарейку положительным контактом вперед (согласно обозначению в гнезде для батарейки).
3. Снова закройте крышку, повернув ее по часовой стрелке.

Указания:

- На холоде мощность батарейки снижается. Поэтому при низких температурах носите полевой бинокль по возможности ближе к телу и используйте неизрасходованную батарейку.
- Если полевой бинокль длительное время не используется, следует вынуть батарейку.
- Храните батарейки в сухом прохладном месте.

Внимание:

- Категорически запрещается бросать батарейки в огонь, нагревать их, повторно заряжать, разбирать или вскрывать.
- Израсходованные батарейки запрещается утилизировать с бытовыми отходами, так как они содержат ядовитые вещества, вредные для окружающей среды.

СРОК СЛУЖБЫ БАТАРЕЙКИ

Новой батарейки хватает более чем на 2000 измерений при температуре 20°C/68°F. В зависимости от условий применения срок службы батарейки может быть значительно более коротким или длительным. Низкие температуры и частая работа в режиме сканирования сокращают срок службы батарейки.

Об израсходованной батарейке сигнализирует мигающая индикация результата измерения и целевой метки. После первого мигания можно выполнить еще примерно 50 измерений, однако дальность действия будет постоянно уменьшаться. Компания Leica рекомендует использовать фирменные батарейки.

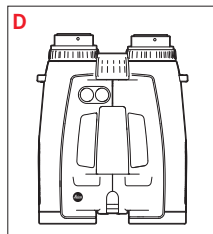
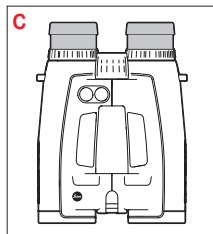
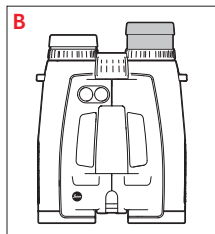
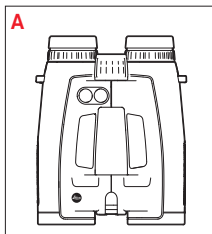

РЕГУЛИРОВКА НАГЛАЗНИКОВ/ПОЛЬЗОВАНИЕ ПРИБОРОМ В ОЧКАХ И БЕЗ ОЧКОВ

Наглазники окуляров легко регулируются путем вращения и надежно фиксируются в выбранных положениях. Чтобы тщательно очистить, их можно также полностью снять.

Для наблюдения в очках (рис. **A**) они остаются во ввинченном до отказа положении. Для наблюдения без очков их нужно выкрутить вращением против часовой стрелки. Для оптимальной адаптации имеются четыре положения (рис. **B**).

Если окуляры сильно загрязнены, рекомендуется снять наглазники для очистки (рис. **C**). Для этого их нужно слегка потянуть на себя в полностью вывинченном положении.

РЕГУЛИРОВКА БАЗЫ ГЛАЗ

Для индивидуальной настройки базы глаз установите угол изгиба бинокля вращением вокруг шарнирных осей (9). Правое и левое поле зрения должны при этом совместиться в круглое изображение.

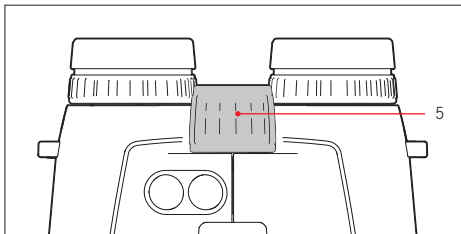

НАСТРОЙКА РЕЗКОСТИ / ДИОПТРИЙНАЯ НАСТРОЙКА

Настройка резкости на различные удаленные объекты выполняется на бинокле Leica Geovid HD-R центральным колесиком фокусировки (5). Для компенсации дефектов зрения при наблюдении без очков и для настройки резкости целевой метки служат оба кольца диоптрийной настройки (4).

Тщательно выполните описанные ниже действия. Только в этом случае Вы сможете использовать оптику прибора с полной эффективностью.

1. Поверните оба кольца диоптрийной настройки (4) в соответствующие нулевые положения.
2. Рассматривайте через бинокль однородную белую поверхность. Для этого можно держать перед объективами лист белой бумаги.
3. Нажатием главной/пусковой кнопки (7) включите целевую метку.

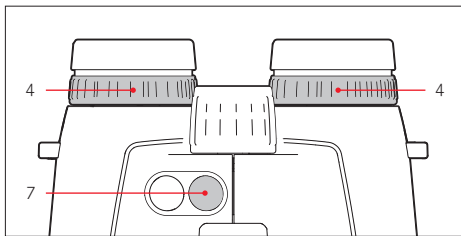

Указание:

Глядя в бинокль одним только левым или правым глазом, нужно зажмурить другой глаз или просто закрыть ладонью соответствующую половину бинокля спереди на объективе. Используемый глаз должен при этом смотреть по возможности без напряжения.

4. После появления целевой метки, продолжая смотреть без напряжения обоими глазами через бинокль, отрегулируйте правое кольцо диоптрийной настройки (4, красный указатель) так, чтобы была обеспечена резкость целевой метки.
5. После этого – при по-прежнему или заново включенной целевой метке, но глядя через бинокль одним только правым глазом – центральным колесиком фокусировки наведите четко на резкость изображение в правой оптической трубке. Выберите для этого объект наблюдения на расстоянии >100 м.
6. Затем левым диоптрийным кольцом (4) настройте на оптимальную резкость изображение в левой оптической трубке.
7. Значения настройки можно считать как положительные или отрицательные значения диоптрийных шкал (4а).

ОСНОВНЫЕ ПРИНЦИПЫ ПОЛЬЗОВАНИЯ МЕНЮ

Главное меню состоит из пунктов меню, индикации в метрах/ярдах (USEU) и индикации плоскостного расстояния (EH). Подробное описание отдельных функций приведено в соответствующих разделах. Как главное меню, так и соответствующие опции настройки появляются на дисплее циклически, т. е. доступ ко всем пунктам меню и настройкам обеспечивается многократным нажатием кнопки.

НАСТРОЙКА ЕДИНИЦЫ ИЗМЕРЕНИЯ

Полевой бинокль Leica Geovid HD-R можно настроить на используемую в США империяльную систему единиц (US) или на метрическую систему (EU), т. е. расстояние/температура/давление воздуха отображаются в ярдах и дюймах/градусах Фаренгейта/дюймах в метрах и сантиметрах/градусах Цельсия/миллибарах. Изготовителем бинокль Leica Geovid HD-R настроен на ярды (US).

Настройка системы единиц

1. Удерживайте нажатой вспомогательную кнопку/кнопку меню не менее 4 сек.
 - Появится индикация USEU (мигает).
2. Нажмите главную/пусковую кнопку для выбора нужной единицы измерения.

US = индикация в ярдах

EU = индикация в метрах

Указание:

Соответствующую настройку можно всегда определить по индикации: при выборе метрических значений справа от целевой метки внизу появляется точка.

3. Сохраните настройку кратковременным нажатием вспомогательной кнопки/кнопки меню.



ЭКВИВАЛЕНТНОЕ ГОРИЗОНТАЛЬНОЕ РАССТОЯНИЕ (EH)

При выстрелах по высоко или низко расположенным целям требуется учет измененных баллистических условий. Для этого нужно знать важное при охоте эквивалентное горизонтальное расстояние (Equivalent Horizontal Range). Значение EH необходимо знать, например, при использовании баллистических прицелов.

Значение EH бинокль Leica Geovid HD-R рассчитывает, исходя из измеренного линейного расстояния и поправочного коэффициента, который зависит от других определяемых биноклем параметров - угла, температуры и давления воздуха.

Указания:

- Значения EH из соображений безопасности указываются только в диапазоне от 10 до 550 м. Кроме того, отображается только фактически измеренное линейное расстояние.
- Горизонтальные измерения параметра EH могут давать значения, отличающиеся от измеренного „нормальным“ методом расстояния, если, например, температура и/или давление воздуха отличается от запрограммированных средних значений.

Важно:

- Примите во внимание, что при больших расстояниях влияние всех баллистических факторов воздействия существенно возрастает, и возможны значительные по величине отклонения. Поэтому отображаемые на дисплее баллистические значения следует рассматривать только как вспомогательные!
- Независимо от пользования этой информацией Вы самостоятельно отвечаете за оценку соответствующей ситуации при охоте!

Настройки EH

Если прибор включен: подождите, пока индикация на дисплее погаснет. Если прибор не включен: начните с шага 1.

1. Удерживайте нажатой вспомогательную кнопку (1) не менее 4 сек.
 - На дисплее появится **USEU**.
2. Кратковременно нажмите вспомогательную кнопку 1 раз
 - индикация меняется.
3. Многократным нажатием главной кнопки (2) выберите нужную настройку (**EH- ON/OFF**).
4. Сохраните настройку кратковременным нажатием вспомогательной кнопки.
 - Сохраненная настройка остается на дисплее для подтверждения в течение 4 сек., после чего индикация гаснет.

ИНДИКАЦИЯ И ПРОВЕРКА НАСТРОЕК

Чтобы проверить настройки, их значения можно в любой момент отобразить на дисплее.

Для этого кратковременно нажмите вспомогательную кнопку 2 раза.

- Под целевой меткой (возможно, вместо расстояния) на 2 сек. каждая попеременно появятся
 - установленная система единиц (**EU** или **US**)
 - **EH** (только если эта функция задействована)

ИЗМЕРЕНИЕ РАССТОЯНИЯ



Чтобы измерить расстояние до какого-либо объекта, на него нужно точно навести бинокль. Для этого выполните следующее:

1. Нажмите главную/пусковую кнопку. Включается дальномер.
 - Появляется целевая метка.

После того, как главная/пусковая кнопка будет отпущена, целевая метка светится еще примерно 6 секунд. Если кнопку удерживать нажатой, целевая метка светится постоянно.

2. При светящейся целевой метке наведите бинокль на объект.
3. Снова нажмите главную/пусковую кнопку.
 - a. В процессе измерения целевая метка на короткое время исчезает.
 - b. На дисплее отображается результат измерения.

Пока целевая метка продолжает светиться, можно в любой момент повторным нажатием главной/пусковой кнопки выполнить новое измерение.

На дисплее появится: - - -, если

- расстояние до объекта менее 10 метров/ярдов, или
- если превышена дальность действия, или
- объект в недостаточной степени отражает свет.

После того, как дисплей погаснет, дальномер выключится автоматически.

РЕЖИМ СКАНИРОВАНИЯ



Бинокль Leica Geovid HD-R позволяет выполнять измерения в непрерывном режиме (режиме сканирования):

Удерживайте главную/пусковую кнопку нажатой при 2-м нажатии. Примерно через 2,5 секунды прибор переключится в режим сканирования и будет выполнять измерения непрерывно. Об этом сигнализирует переключающаяся индикация: С частотой примерно в 1 секунду отображается новый результат измерения.

Режим сканирования особенно практичен при измерении расстояния до небольших по размеру и движущихся целей.

Указания:

- В режиме сканирования поправочное **EH** значение отображается только после последнего измерения, до этого – нет.
- В режиме сканирования по причине постоянных измерений расход электроэнергии выше, чем при отдельных измерениях.

ДАЛЬНОСТЬ ИЗМЕРЕНИЯ И ТОЧНОСТЬ

Дальность измерения бинокля Leica Geovid HD-R составляет до ± 1825 м/2000 ярдов. Максимальная дальность измерения достигается для целевых объектов с хорошей отражательной способностью при дальности прямой видимости примерно 10 км/6,2 мили.

Указание:

Для надежного захвата объектов большой дальности рекомендуется стабильно держать полевой бинокль в руках и/или установить его на опору.

Дальность измерения зависит от следующих факторов:

| Дальность действия | выше | ниже |
|---------------------------|-------------------------|-----------------------------|
| Цвет | белый | черный |
| Угол объектива | прямой | острый |
| Величина объекта | большой | малый |
| Солнечный свет | мало (облачность) | много (полуденное солнце) |
| Атмосферные | ясно | туман |
| условия Структура объекта | однородная (стена дома) | неоднородная (куст, дерево) |

При солнечном свете и хорошей видимости достигаются следующие показатели дальности действия и точности:

| | |
|---------------------------|--|
| Дальность действия | прибл. 10 м/ярдов - 1825 м/2000 ярдов |
| Точность | прибл. ± 1 м/ярд - 500 м/ярдов прибл. ± 2 м/ярда - 1000 м/ярдов прибл. $\pm 0,5\%$ свыше 1000 м/1000 ярдов |

ИНДИКАЦИЯ АТМОСФЕРНЫХ УСЛОВИЙ

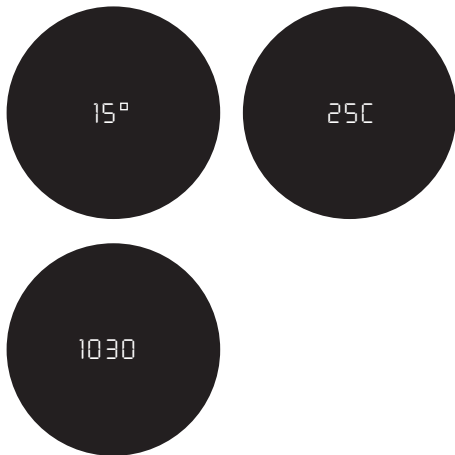

Для точного расчета положения целевой точки бинокль Leica Geovid HD-R при измерении расстояния дополнительно определяет три важных параметра: угол наклона прибора, температуру и давление воздуха. Соответствующие значения можно в любой момент отобразить на дисплее.

Кратковременно вспомогательную кнопку/кнопку меню (8) 1 раз.

- На короткое время появится целевая метка (если до этого уже не было включено измерение расстояния). Затем вместо расстояния на дисплее последовательно отображаются
 - угол наклона
 - температура
 - давление воздухана 2 сек каждое.

Указание:

Если температура корпуса бинокля Leica Geovid HD-R, например, при переносе прибора из внутренних помещений наружу вначале значительно отличается от окружающих условий, возможно, что внутренний измерительный датчик прибора сможет правильно показывать температуру окружающей среды только через 30 мин.

УХОД ЗА ПРИБОРОМ/ОЧИСТКА

Особый уход за полевыми биноклями Leica Geovid HD-R не требуется. Крупные частицы грязи, например, песок, нужно удалять волосистой кисточкой или сдувать струей воздуха. Отпечатки пальцев, например, на линзах объектива и окуляра можно вытереть мягкой чистой кожей или незапыленной матерчатой салфеткой. При сильном загрязнении, например, поворотных втулок окуляра можно очистить бинокль, промыв его под струей воды. Морскую воду также следует смыть.

Внимание:

При протирке даже сильно загрязненных поверхностей линз не прикладывайте чрезмерных усилий. Поверхностный слой обладает высокой износостойкостью, но, несмотря на это, возможно его повреждение песком или кристаллами соли. Каждый полевой бинокль Leica Geovid HD-R кроме типового обозначения имеет „индивидуальный“ заводской номер. Запишите этот номер для сохранности в своей документации.

АКСЕССУАРЫ

№ ЗАКАЗА

| | |
|--|--------|
| Адаптер штатива с резьбой 1/4“ | 42 220 |
| Наплечный ремень для плавания, оранжевый | 42 163 |

ЗАПАСНЫЕ ЧАСТИ

Если Вам потребуются запасные части к Вашему полевому биноклю, например, наглазники, крышки или наплечный ремень, обратитесь в нашу сервисную службу или в местное представительство компании Leica (адреса указаны в гарантийном талоне).

ЧТО ДЕЛАТЬ, ЕСЛИ...

| Неполадка | Причина | Устранение |
|---|---|--|
| При наблюдении круглое изображение не появляется. | a) Полевой бинокль не настроен оптимально в соответствии с индивидуальной базой глаз. | a) Скорректируйте расстояние между обоими трубками полевого бинокля, просто изменив угол изгиба вокруг шарнирной оси. |
| | b) Зрачок наблюдателя не совпадает с выходным зрачком полевого бинокля. | b) Измените положение головы, глаз и бинокля. |
| | c) Положение поворотных втулок окуляра не соответствует правильному пользованию прибором в очках и без очков. | c) Скорректируйте настройку: пользователям в очках нужно ввинтить втулки окуляра внутрь; при наблюдении без очков: вывинтите втулки окуляра. |
| Нечеткое изображение | Неправильно выполнена диоптрийная настройка | Повторно выполните диоптрийную настройку |
| При измерении расстояния появляется индикация „- - -“ | a) Выход на пределы диапазона измерения | Примите во внимание значения диапазона измерения |
| | b) Коэффициент отражения объекта недостаточен | |
| Индикация мигает или измерение невозможно | Батарейка израсходована | Замените батарейку |

ТЕХНИЧЕСКИЕ ХАРАКТЕРИСТИКИ

| Модель | Leica Geovid 8x/10x 42 HD-R (Тип 402)/(Тип 403) | Leica Geovid 10x42 HD-R (тип 500) |
|---|--|---|
| Увеличение | 8x / 10x | 8x |
| Диаметр объектива | 42мм | 5мм |
| Выходной зрачок | 5,2мм / 13/64" / 4,2мм / 10/64" | 7мм |
| Сумеречный фактор | 18,3 / 20,5 | 21,2 |
| Геометрическая светосила | 27,5 / 17,6 | 49 |
| Поле зрения (на 1000 м) / угол зрения объектива | прибл.128m /142yds / 7,3° / са. 113m /125yds / 6,5° | прибл. 118m / 129yds / 6,7° |
| Продольное расстояние выходных зрачков | 18мм / 45/64" / 16мм / 25/32" | 18мм / 45/64" |
| Ближний предел | прибл. 5m/yds | прибл. 5,8m / 6yds |
| Тип призмы | | призма Пергера |
| Покрытие линз и призм | | покрытие высокой стойкости (HDC™) и гидрофобный слой Aqua-Dura на наружных линзах, фазокорректирующее покрытие P40 |
| Диоптрийная настройка | | ±4 дпт. |
| Наглазники | | регулируются путем вращения, благодаря чему возможно наблюдение в очках, 4 ступени фиксации, съемные для простоты очистки |
| База глаз | регулируемая, 56 – 74 мм | регулируемая, 60 – 74 мм |
| Рабочая температура | электрическая часть: от -20°C/-4°F до 55°C/131°F, механическая часть: от -30/-22°F до 55°C/131°F | |
| Температура хранения | от -40 до 85°C / от -40 до 185°F | |
| Водонепроницаемость | водонепроницаемый под давлением до глубины 5 м/ярдов | |
| Материал корпуса/шасси | магнелиевое литье под давлением, отделка удобной для захвата резиной | |
| Дальность действия | прибл. 10 м/ярдов - 1825 м/2000 ярдов | |
| Точность измерения | прибл. ±1 м/ярд - 500 м/ярдов / прибл. ± 2 м/ярда - 1000 м/ярдов / прибл. ± 0,5% свыше 1000 м/1000 ярдов | |
| Индикация/единица измерения | светодиодная с 4 цифрами/по выбору в ярдах/дюймах или метрах/сантиметрах | |
| Баллистическая функция | индикация плоскостного расстояния (E+) от 10 м/ярдов до 550 м/600 ярдов | |
| Батарейка | круглый литиевый элемент на 3 В, тип CR2 | |
| Срок службы батареек | прибл. 2000 измерений при 20°C/68°F | |
| Лазер | невидимый, безопасный для глаз согласно EN и FDA, класс 1 | |
| Расходимость лазерного луча | прибл. 0,5 x 2 мрад | прибл. 0,5 x 1,7мрад |
| Максимальная длительность измерения | прибл. 0,9 с | прибл. 0,3 с |
| Размеры (ширина x высота x глубина) | прибл. 127 x 81 x 177 мм | прибл. 153x187x90мм |
| Масса (с батареей) | прибл. 950 г | прибл. 1205г |

LEICA PRODUCT SUPPORT

Служба технической поддержки компании Leica ответит Вам на все технические вопросы, касающиеся изделий Leica, в письменной форме, по телефону, факсу или электронной почтой:

Leica Camera AG
Product Support / Software Support
Am Leitz-Park 5
D-35578 Wetzlar
Телефон: +49(0)6441-2080-111 /-108
Факс: +49(0)6441-2080-490
info@leica-camera.com /
software-support@leica-camera.com

LEICA CUSTOMER CARE

Для технического обслуживания Ваших приборов Leica, а также в случае поломки обращайтесь в сервисный центр компании Leica Camera AG или ремонтную службу местного представительства компании Leica (список адресов приведен в гарантийном талоне).

Leica Camera AG
Customer Care
Am Leitz-Park 5
D-35578 Wetzlar
Телефон: +49(0)6441-2080-189
Факс: +49(0)6441-2080-339
customer.care@leica-camera.com

(JAPAN ONLY)

This is a Class B product based on the standard of the Voluntary Control Council for Interference from Information Technology Equipment (VCCI). If this is used near a radio or television receiver in a domestic environment, it may cause radio interference. Install and use the equipment according to the instruction manual.

FCC NOTE: (U.S. ONLY)

This equipment has been tested and found to comply with the limits for a Class B digital device, pursuant to Part 15 of the FCC Rules. These limits are designed to provide reasonable protection against harmful interference in a residential installation. This equipment generates, uses, and can radiate radio frequency energy and, if not installed and used in accordance with the instructions, may cause harmful interference to radio communications. However, there is no guarantee that interference will not occur in a particular installation. If this equipment does cause harmful interference to radio or television reception, which can be determined by turning the equipment off and on, the user is encouraged to try to correct the interference by one or more of the following measures:

- Reorient or relocate the receiving antenna.
- Increase the separation between the equipment and receiver.
- Connect the equipment into an outlet on a circuit different from that to which the receiver is connected.
- Consult the dealer or an experienced radio/TV technician for help.

(CANADA ONLY)

CAN ICES-3(B)/NMB-3(B)

FCC CAUTION:

To assure continued compliance, follow the attached installation instructions and use only shielded interface cables with ferrite core when connecting to computer or peripheral devices. Any changes or modifications not expressly approved by the party responsible for compliance could void the user's authority to operate this equipment.

| | |
|--|--|
| Trade Name: | LEICA |
| Model: | LEICA GEOVID 8 x 42 HD-R (Typ 402) LEICA GEOVID 10 x 42 HD-R (Typ 403) LEICA GEOVID 8 x 56 HD-R (Typ 500) |
| Responsible party/ Support contact: | Leica Camera Inc. 1 Pearl Count, Unit A Allendale, New Jersey 07401 Tel.: +1 201 995 0051 Fax: +1 201 995 1684 technicalinfo@leicacamerausa.com |

This device complies with Part 15 of the FCC Rules. Operation is subject to the following two conditions:

- (1) This device may not cause harmful interference, and
- (2) this device must accept any interference received, including interference that may cause undesired operation.

Complies with 21 CFR 1040.1 and 1040.11

LEICA GEOVID 8 X 42 HD-R (Typ 402)
LEICA GEOVID 10 X 42 HD-R (Typ 403)
LEICA GEOVID 8 X 56 HD-R (Typ 500)



Tested To Comply
With FCC Standards

FOR HOME OR OFFICE USE



DAS WESENTLICHE

Leica Camera AG | Am Leitz-Park 5 | 35578 WETZLAR | DEUTSCHLAND
Telefon +49 (0) 644 1-2080-0 | Telefax +49 (0) 644 1-2080-333 | www.leica-camera.com